

STIHL

STIHL BGA 45

Instruction Manual
Notice d'emploi



GB Instruction Manual
1 - 25

F Notice d'emploi
26 - 54

Contents

1	Introduction	2	13	Inserting and Removing the Activation Key	17
2	Guide to Using this Manual	2	13.1	Inserting the Activation Key	17
2.1	Signal Words	2	13.2	Removing the Activation Key	17
2.2	Symbols in Text	3	14	Switching the Blower On and Off	18
3	Main Parts	3	14.1	Switching On	18
3.1	Blower and Charger	3	14.2	Switching Off	18
4	Safety Symbols on the Products	4	15	Checking the Controls	18
4.1	Blower and Charger	4	15.1	Testing the Controls	18
5	IMPORTANT SAFETY INSTRUCTIONS	5	16	During Operation	19
5.1	Introduction	5	16.1	Using the Blower	19
5.2	Intended Use	5	17	After Finishing Work	20
5.3	Operator	5	17.1	Preparing for Transportation or Storage	20
5.4	Personal Protective Equipment	6	18	Transporting the Blower	20
5.5	Blower	6	18.1	Blower	20
5.6	Integrated Battery	7	19	Storing the Blower and Charger	20
5.7	Using the Blower	9	19.1	Blower	20
6	Charger Safety	12	19.2	Charger	21
6.1	Warnings and Instructions	12	20	Cleaning	21
7	Maintenance, Repair and Storage	13	20.1	Cleaning the Blower and Charger	21
7.1	Warnings and Instructions	13	21	Inspection and Maintenance	22
8	General Warnings and Instructions	14	21.1	Inspecting and Maintaining the Blower	22
8.1	General Safety Warnings and Instructions for Battery-Powered Products	14	22	Troubleshooting Guide	23
9	Before Starting Work	15	22.1	Troubleshooting	23
9.1	Preparing the Blower for Operation	15	23	Specifications	24
10	Charging the Blower	15	23.1	STIHL BGA 45	24
10.1	Charging	15	23.2	STIHL LK 45	24
11	LED Diagnostics	16	23.3	Symbols on the Blower and Charger	24
11.1	Blower Status	16	23.4	Engineering Improvements	25
11.2	Charge Status	16	23.5	EMC Compliance Statement for Power Tool and Charger	25
12	Assembling the Blower	16	24	Replacement Parts and Equipment	25
12.1	Mounting the Blower Tube and Nozzle	16	24.1	Genuine STIHL Replacement Parts	25

STIHL

This instruction manual is protected by copyright. All rights reserved, especially the rights to reproduce, translate and process with electronic systems.

25 Disposal	25
25.1 Disposal of the Blower and Charger	25

1 Introduction

Thank you for your purchase. The information contained in this manual will help you receive maximum performance and satisfaction from your blower and, if followed, reduce the risk of injury from its use.

SAVE THIS MANUAL!



Because a blower is a high-speed battery-powered tool, special safety precautions must be observed to reduce the risk of personal injury.



Read this instruction manual thoroughly before use and periodically thereafter. Follow all safety precautions. Careless or improper use of the blower can cause serious or fatal injury.

Do not lend or rent the blower without this instruction manual. Allow only persons who fully understand the information in this manual to operate the blower.

For further information, or if you do not understand any of the instructions in this manual, please go to www.stihlusa.com (for Canada: www.stihl.ca) or contact your authorized STIHL servicing dealer.

2 Guide to Using this Manual

2.1 Signal Words

This manual contains safety information that requires your special attention. Such information is introduced with the following symbols and signal words:



DANGER

Indicates a hazardous situation which, if not avoided, will result in death or serious injury.

⚠ WARNING

Indicates a hazardous situation which, if not avoided, could result in death or serious injury.

NOTICE

Indicates a risk of property damage, including damage to the machine or its individual components.

2.2 Symbols in Text

The following symbol is included to assist you with the use of the manual:

 Refers to a designated chapter or sub-chapter in this instruction manual.

3 Main Parts

3.1 Blower and Charger

The blower is powered by an integrated lithium ion battery that cannot be removed from the power tool.

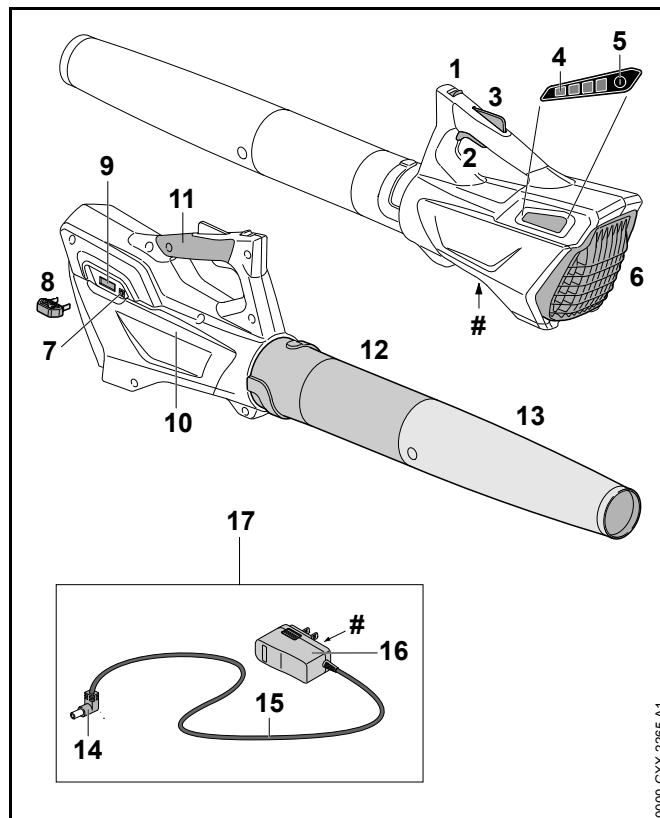

1 Retaining Latch

Locks/unlocks the trigger switch.

2 Trigger Switch

Switches the motor on and off.

3 Trigger Switch Lockout

Must be depressed while the retaining latch is unlocked to allow activation of the trigger switch.

4 Blower LEDs

Indicate the blower's state of charge and display error messages regarding potential malfunctions in the power tool or its integrated battery.

5 Push Button

Activates the blower's LEDs.

6 Intake Screen

Covers the air intake opening and reduces risk of contact with the blower fan.

7 Charging Socket

Socket for connecting the charger to the blower.

8 Activation Key

Enables the flow of electrical power from the integrated battery to the motor.

9 Activation Key Socket

Socket for connecting the activation key to the blower.

10 Housing

Contains the integrated battery.

11 Control Handle

The blower's handle.

12 Blower Tube

Directs the airstream.

13 Nozzle

Directs and concentrates the airstream.

14 Connector

Connects the charger to the blower's charging socket.

15 Power Supply Cord

Supplies electrical charging current when the charger is plugged into an electrical outlet.

16 Plug

Connects the charger to an electrical outlet.

17 Charger (Power Supply)

Power supply for charging the blower.

Rating Plate

Contains electrical information and the product's serial number.

4 Safety Symbols on the Products**4.1 Blower and Charger**

The following safety symbols are found on the blower and/or charger:



To reduce the risk of injury, follow the specified safety precautions.



Read and follow all safety precautions in the instruction manual. Improper use can lead to serious or fatal personal injury or property damage.



To reduce the risk of eye injury, always wear proper eye protection, 5.4.



To reduce the risk of personal injury, keep hair and loose-fitting clothing away from the air intake, 5.4.



To reduce the risk of injury or property damage from unintended activation, remove the activation key any time the blower is not in use, 7.



To reduce the risk of personal injury or property damage from a short circuit, fire or explosion, keep the blower dry. Protect it from rain, water, liquids and damp conditions. Never immerse the blower in water or other liquids, 5.5.

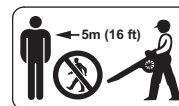

To reduce the risk of personal injury from high velocity air flow and blown objects, keep bystanders at least 16 ft. (5 m) away, 5.7.4.



To reduce the risk of personal injury or property damage from fire, explosion or burns, including chemical burns, do not disassemble the blower's housing. Never crush, drop, damage or heat the blower above 212 °F (100 °C). Never expose it to fire or incinerate, 5.5.



To reduce the risk of personal injury or property damage from fire, use and store the blower only within an ambient temperature range of 32 °F to 122 °F (0 °C to 50 °C), 5.6.



To reduce the risk of personal injury or property damage from fire or electric shock, keep the charger dry. Protect them from rain, water, liquids and damp conditions. For indoor use only, 6.

5 IMPORTANT SAFETY INSTRUCTIONS

5.1 Introduction

When using an electric blower, basic precautions should always be followed, including the following:

READ ALL INSTRUCTIONS BEFORE USING THE BLOWER!

SAVE THESE INSTRUCTIONS

WARNING

- To reduce the risk of fire, explosion, electric shock or other personal injury, read and follow the important safety instructions in this chapter. Additional important warnings and instructions are provided in subsequent chapters of this manual.

5.2 Intended Use

WARNING

- This blower is designed for blowing leaves, grass, and similar lightweight material from yards, gardens, sidewalks, driveways, decks, patios and comparable surfaces in the manner and in the conditions described in this manual. Use of the blower for operations different than intended could result in serious injury or death.
 - Blow leaves, grass, and similar lightweight material only.
- Improper use could result in personal injury or property damage, including damage to the blower.
 - Use the blower and charger only as described in this manual.
 - Never attempt to modify or override the blower's controls or safety devices in any way.
 - Never use a blower that has been modified or altered from its original design.
- The LK 45 charger (power supply) is designed for charging STIHL BGA 45, FSA 45 and HSA 45 power tools only.

5.3 Operator

WARNING

- Working with the blower can be strenuous. The operator must be in good physical condition and mental health. To reduce the risk of personal injury from fatigue and loss of control:
 - Check with your doctor before using the blower if you have any health condition that may be aggravated by strenuous work.
 - Do not operate the blower while under the influence of any substance (drug, alcohol or medication, etc.) that might impair vision, balance, dexterity or judgment.
 - Be alert. Do not operate the blower when you are tired. Take a break if you become tired.

- Do not permit minors to use the blower.
- According to STIHL's current knowledge, the electric motor of this blower should not interfere with a pacemaker.
 - However, persons with a pacemaker or other implanted medical device should consult their physician and device manufacturer before operating this blower.

5.4 Personal Protective Equipment

WARNING

- To reduce the risk of personal injury:
 - Always wear proper clothing and protective apparel, including proper eye protection.
- Loss of control and severe injuries may result if hair, clothing or apparel are drawn into the air intake or otherwise become entangled in the components of the blower. To reduce the risk of severe personal injury:



- Wear sturdy and snug-fitting clothing that also allows complete freedom of movement.
- Wear overalls or long pants made of heavy material to help protect your legs. Do not wear shorts.

- Wear a long-sleeve shirt or jacket.



- Avoid loose-fitting jackets, scarves, neckties, flared or cuffed pants, jewelry and any other apparel that could be drawn into the air intake.
- Secure hair above shoulder level before starting work.

- To reduce the risk of eye injury:



- Always wear goggles or close-fitting protective glasses with adequate side protection that are impact-rated and marked as complying with CSA Z94.

- Good footing is very important. To help maintain a secure footing and reduce the risk of injury while working:



- Wear substantial footwear with non-slip soles. Do not wear sandals, flip-flops, open-toed or similar footwear.

- To help reduce the risk of personal injury caused by loss of control during operation:



- STIHL recommends wearing heavy-duty non-slip work gloves made of leather or another wear-resistant material when handling the blower.

5.5 Blower

WARNING

- To reduce the risk of electric shock:



- Do not expose the blower to rain, water or excessive moisture.
- Never immerse the blower in water or other liquids.
- Store the blower indoors.

- This battery-powered blower is intended only for light-duty garden and landscape maintenance around the home. Use for other purposes may increase the risk of personal injury and property damage.

- Read and follow the operating instructions in this manual for approved applications,  16.

- To reduce the risk of personal injury to the operator and bystanders:



- Always release the trigger switch and remove the activation key before assembling, transporting, adjusting, inspecting, cleaning, servicing, maintaining or storing the blower, and any other time it is not in use.

- Although certain unauthorized attachments may fit STIHL blowers, their use may be extremely dangerous. Only attachments supplied by STIHL or expressly approved by STIHL for use with this specific model are recommended.
 - Use only attachments supplied or expressly approved by STIHL.
 - Never modify this blower in any way.
 - Never attempt to modify or override the blower's controls or safety devices in any way.
 - Never use a blower that has been modified or altered from its original design.
 - Do not put any object into the openings of the blower.
 - Do not use the blower with any openings blocked.
 - Keep the blower free of dust, lint, hair and anything that might reduce air flow.
- If the blower is dropped or subjected to similar heavy impacts:
 - Check that it is undamaged, in good condition and functioning properly before continuing work.
 - Check that the controls and safety devices are working properly.
 - Check the LEDs for error messages,  11.1.
 - Never work with a damaged or malfunctioning blower.
 - Never use or charge a blower with a housing that is cracked, deformed, excessively hot, leaking battery fluid or otherwise damaged. These could be signs that the battery inside the blower is damaged, increasing the risk of personal injury and property damage from short circuit, fire or explosion. In case of doubt, have the blower checked by your authorized STIHL servicing dealer.
- If the blower is damaged, not working properly, has been left outdoors, exposed to rain or damp conditions or dropped into water or other liquid, its components,

including its integrated battery, may no longer function properly and safety devices may be inoperative. To reduce the risk of personal injury and property damage:

- Take the blower to your authorized STIHL servicing dealer to be checked before further operation.
- Genuine STIHL replacement parts are specifically designed to match your blower and meet safety and performance requirements. Use of parts that are not authorized or approved by STIHL may cause serious or fatal injury or property damage.
 - STIHL recommends that only identical replacement parts be used.

5.6 Integrated Battery

WARNING

- Use of an unauthorized charging device can damage the lithium ion battery inside the blower and result in fire, explosion and personal injury and property damage.
 - Charge the blower only with a genuine STIHL LK 45 charger (power supply).
- The blower's integrated battery contains safety features and devices which, if damaged, may allow it to generate heat, rupture, leak, ignite or explode.
 - Be alert for signs that the battery may be damaged: never use or charge a blower with a housing that is cracked, deformed, excessively hot, leaking battery fluid or otherwise damaged.
 - Do not incinerate the blower even if it is severely damaged. The integrated battery can explode in a fire.
 - Never attempt to remove the battery or open or disassemble the blower's housing for any reason.
 - Never subject the blower to heavy impacts or attempt to crush, drop or otherwise damage it.



– Never heat the blower above 212 °F (100 °C) or place it on or near fires, stoves or other high-temperature locations.

- Never expose the blower to microwaves or high pressures.
- Never insert foreign objects into the blower's charging socket, activation key socket or other openings.

- High temperatures may cause the blower's integrated battery to generate heat, rupture, leak, ignite or explode, resulting in severe or fatal personal injury and property damage. Exposure to temperatures outside the recommended temperature range may also damage the battery.



– Use and store the blower only within an ambient temperature range of 32 °F to 122 °F (0 °C to 50 °C).

- To reduce the risk of personal injury and property damage in the event the blower emits smoke, an unusual smell or feels unusually hot while using, charging or storing:
 - Immediately discontinue using or charging the blower and prepare to contact the authorities in the event of fire or explosion.
- To reduce the risk of electric shock:
 - Never bridge the electrical contacts of the activation key socket with wires or other small metal objects capable of conducting electricity (e.g., paper clips, nails, coins, keys).



– Keep the blower dry. Protect it from rain and ensure that the blower and its battery are never exposed to water, liquids or damp conditions.

- Never immerse the blower in water or other liquids.
- Store the blower indoors in a dry room.

- Never store the blower in damp or corrosive environments or in conditions that could lead to corrosion of its metal components or battery.
- Protect the blower from exposure to corrosive agents such as garden chemicals and de-icing salts, which may damage its battery and increase the risk of short circuit, fire and explosion.
- Do not attempt to repair, open or disassemble the blower. There are no user-serviceable parts inside.

- If the integrated battery is damaged, battery fluid can leak out of the blower. Leaking battery fluid can cause skin and eye irritation or chemical burns.

- Avoid contact with skin and eyes.
- Use an inert absorbent such as sand on spilled liquids.
- In the event of accidental contact, immediately rinse the contact area thoroughly with mild soap and water.
- If fluid gets into your eye(s): Do not rub. Rinse water over the open eye(s) for at least 15 minutes and seek medical attention.

- A battery fire can be dangerous. To reduce the risk of severe personal injury and property damage in the event of fire:

- Evacuate the area. Fire can spread rapidly. Stay clear of any vapors generated and maintain a safe distance.
- Contact the fire department.
- Although water can be used to put out a battery fire, use of a multi-purpose dry chemical fire extinguisher is preferable.
- Consult the fire department regarding proper disposal of the burned battery.

5.7 Using the Blower

5.7.1 Before Operation

⚠ WARNING

- Misuse or unauthorized use may result in personal injury and property damage.
 - Use the blower only as described in this instruction manual.
- Using a blower that is modified, damaged, improperly adjusted or maintained, or not completely and securely assembled can increase the risk of serious personal injury.
 - Never operate a blower that is modified, damaged, improperly maintained or not completely and securely assembled.
 - Always check your blower for proper condition and operation before starting work, particularly the retaining latch, trigger switch lockout and trigger switch.
 - Ensure that the retaining latch, trigger switch lockout and trigger switch move freely and spring back into place when released. The trigger switch must not engage until the retaining latch is unlocked and the trigger switch lockout is depressed.
 - Never attempt to modify or override the controls or safety devices in any way.
 - If your blower or any part is damaged or does not function properly, take it to your authorized STIHL servicing dealer. Do not use the blower until the problem has been corrected.
- Before inserting the activation key:
 - Check the electrical contacts of the activation key and activation key socket for corrosion or other foreign matter. Keep clean.
 - Never insert a damaged, deformed or corroded activation key.
 - Read and follow the instructions on switching on the blower,  14.1.

- To help reduce the risk of serious personal injury from unintentional starting:
 - Be sure the retaining latch is in the locked position and the trigger switch is in the off position before inserting the activation key.
 - Never carry the blower with your finger on the trigger switch.
 - Release the trigger switch before removing the activation key.



- Remove the activation key before assembling, transporting, adjusting, inspecting, cleaning, servicing, maintaining or storing the blower, and any other time it is not in use.
- Never leave the blower unattended when the activation key is inserted.
- Never store the activation key in the blower.

5.7.2 Holding and Controlling the Blower

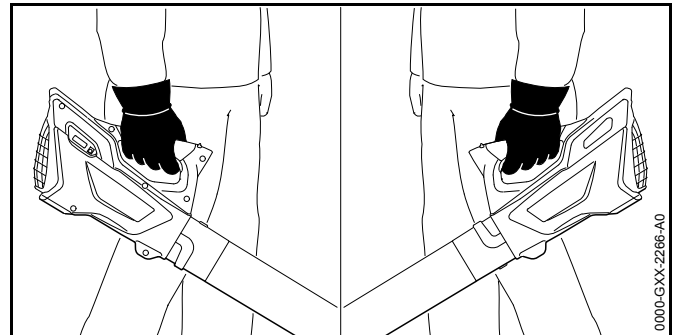

▲ WARNING

- To maintain a firm grip and properly control your blower:
 - Keep the handle clean and dry at all times. Keep it free of moisture, pitch, oil, grease and resin.
- To reduce the risk of serious or fatal injuries to the operator or bystanders from loss of control:
 - Always hold the blower firmly with one hand when you are working.
 - Wrap your fingers tightly around the handle, keeping the handle cradled between your thumb and forefinger (see illustration).
- To reduce the risk of serious or fatal injuries to the operator or bystanders from loss of control, keep proper footing and balance at all times:
 - Never work on a ladder, roof, in a tree or while standing on any other insecure support.
 - Take special care in overgrown or wet terrain and always watch for hidden obstacles such as tree stumps, roots, rocks, holes and ditches to avoid stumbling or falling.
 - Be extremely cautious when working on slopes or uneven ground.
 - Use extra care when working on stairs.
 - For better footing, always clear away fallen branches, scrub, cuttings and other material, objects or vegetation that can increase the danger of slipping, tripping or falling.
 - Never operate the blower above shoulder height.
 - Do not overreach. Keep proper footing and balance at all times.

5.7.3 Working Conditions

▲ WARNING

- Operate your blower only under good visibility during favorable daylight conditions.
 - Postpone the work if the weather is windy, foggy, rainy or inclement.
- Your blower is a one-person machine.
 - Bystanders, especially children, and animals should not be allowed in the area where it is in use.
 - Switch off the blower immediately if you are approached.
- To reduce the risk of injury to bystanders and unauthorized users:
 - Never leave the blower unattended when the activation key is inserted.
 - Switch off the blower and remove the activation key during work breaks and any other time the blower is not in use.
- Operating the blower in certain dry, dusty conditions may cause static electricity to build up in the blower tube, nozzle and housing. This static electricity may discharge suddenly with a spark. To reduce the risk of personal injury following static discharge:
 - Never operate the blower in a location where combustible gases, liquids, vapors, dusts or other combustible materials and substances are present.
- Sparks generated from operation of the blower may be capable of igniting combustible gases, liquids, vapors, dusts or other combustible materials and substances. To reduce the risk of fire and explosion:
 - Never operate the blower in a location where combustible gases, liquids, vapors, dusts or other combustible materials and substances are present.
 - Read and follow recommendations issued by government authorities (e.g., CCOHS) for identifying and avoiding the hazards of combustible gases, liquids, vapors, dusts or other combustible materials and substances.

- Use of this blower can generate dust and other substances containing chemicals known to cause respiratory problems, cancer, birth defects and other reproductive harm.
 - Consult governmental agencies such as ECCC, CCOHS and PHAC and other authoritative sources on hazardous materials if you are unfamiliar with the risks associated with the particular substances with which you are working.
- Inhalation of certain dusts, especially organic dusts such as mold or pollen, can cause susceptible persons to have an allergic or asthmatic reaction. Substantial or repeated inhalation of dust or other airborne contaminants, especially those with a smaller particle size, may cause respiratory or other illnesses.
 - Control dust at the source where possible.
 - To the extent possible, operate the blower so that the wind or operating process directs any dust, mist or other particulate matter raised by the blower away from the operator.
 - When respirable dust or other particulate matter cannot be kept at or near background levels, always wear a respirator that is approved by PHAC and rated for worksite-specific conditions. Follow the recommendations of governmental authorities (e.g., CCOHS/PHAC) and occupational and trade associations.
- If the surrounding ground is coated with a chemical substance, such as pesticide or herbicide:
 - Read and follow the instructions and warnings that accompanied the substance coating the vegetation or surrounding ground.

5.7.4 Operating Instructions

⚠ WARNING

- In the event of an emergency:
 - Switch off the motor immediately and remove the activation key.
- The blower fan between the air intake and output opening rotates whenever the motor is running. To reduce the risk of injury from contact with the blower fan:
 - Never operate the blower with a missing, cracked or worn intake screen or housing.
 - Never operate the blower without a properly mounted blower tube and nozzle.
 - Keep hair, loose clothing, fingers and all parts of the body away from openings and moving parts of the blower.
- The air flow from the blower can propel small objects at high speed. To reduce the risk of eye or other serious personal injuries to bystanders from blown objects:
 - Keep bystanders and pets at least 16 ft. (5 m) away when the blower is running.
 - Never direct the air flow toward bystanders or pets.
 - Do not allow the blower to be used as a toy.
 - Switch off the blower immediately if you are approached.
- A missing, cracked or worn intake screen or housing may result in an increased risk of injury from thrown objects.
 - Never operate a blower that has a missing, cracked or worn intake screen or housing.
- Inserting any foreign object into the air intake or nozzle may result in property damage, including damage to the blower itself, and serious injury to the operator or bystanders as a result of the object or broken parts being blown at high speed.
 - Never insert any objects into the nozzle or air intake of the blower.
 - Immediately switch off the blower if it starts to vibrate abnormally.

- Using the blower to spread herbicides, pesticides, fertilizers or other chemical substances can be dangerous and may cause serious or fatal injury to persons and damage to the environment.
 - Never use the blower to disperse or spread chemicals of any kind.

6 Charger Safety

6.1 Warnings and Instructions

⚠ WARNING

- To reduce the risk of fire, electric shock and other personal injury or property damage:
 - Read and follow all cautionary markings on the charger and blower and all instructions in this manual before using the charger.
 - Use the STIHL LK 45 charger (power supply) only for charging STIHL BGA 45, FSA 45 and HSA 45 power tools. Using the STIHL LK 45 for other purposes is prohibited and may lead to fire, explosion or electric shock, resulting in serious or fatal personal injury and property damage.
- 
- For indoor use only.
 - Keep the charger dry. Protect it from rain, water, liquids and damp conditions. Never charge a wet blower or use a wet charger.
 - Do not handle the charger, including power supply cord and plug, with wet hands.
 - Never use a damaged or improperly functioning charger.
 - Never use or charge a blower with a housing that is cracked, deformed, excessively hot, leaking battery fluid or otherwise damaged. These could be signs that the battery inside the blower is damaged, increasing the risk of personal injury and property damage from short circuit, fire or explosion.

- Operate the charger only indoors, in dry rooms and within an ambient temperature range of 32 °F to 104 °F (0 °C to 40 °C).
 - Keep the charger out of the reach of children.
 - Always plug the charger into a properly installed electrical outlet matching the voltage and electrical frequency stated on the charger.
 - If too many devices are connected to a power strip, electrical components can be overloaded during charging, leading to overheating and fire. If using a power strip, never exceed its total capacity.
 - Do not operate a charger that has received a sharp or heavy blow, has been dropped or is otherwise damaged or not functioning properly in any way.
 - Do not attempt to repair, open or disassemble the charger. There are no user-serviceable parts inside.
- To reduce the risk of electric shock or fire from a short circuit:
 - Make sure the blower and charger are completely dry before starting the charging process.
 - The charger heats up during the charging process. To reduce the risk of fire:
 - Do not operate on a combustible surface (e.g., paper, cardboard, textiles) or in a combustible environment.
 - Allow the charger to cool down normally. Do not cover it.
 - Chargers can produce sparks which may ignite combustible gases, liquids, vapors, dusts or other combustible materials. To reduce the risk of fire and explosion:
 - Do not operate in a location where combustible gases, liquids, vapors, dusts or other combustible materials are present.
 - Using a damaged power supply cord or plug may result in fire, electric shock and other personal injury or property damage. To reduce these risks:



- Check the charger's power supply cord and plug regularly for damage. If damaged, immediately disconnect the plug from the electrical outlet.
- Replace the charger if the power supply cord becomes damaged. The power supply cord cannot be repaired or replaced.
- Unplug the charger from the electrical outlet and remove it from the blower when not in use.
- Never jerk the power supply cord to disconnect it from the electrical outlet. To unplug, grasp the plug, not the power supply cord.
- Do not use the power supply cord for carrying or hanging up the charger.
- Make sure the power supply cord is located or marked so that it will not be stepped on, tripped over, come in contact with sharp objects or moving parts, or otherwise be subjected to damage or stress.
- An extension cord should not be used unless absolutely necessary. Overloading an extension cord can result in overheating and fire. If an extension cord must be used:
 - Use only a properly wired 16 gauge (AWG 16) or heavier gauge extension cord and the cord length should not exceed 75 ft.
 - Never use an extension cord with a wattage rating lower than the wattage on your charger's rating plate.
 - Never use an extension cord if the blades on its plug are different from the blades on the charger plug in number, size or shape.
 - Do not link (chain) extension cords.
- In case of fire, or if the charger or blower it is charging emits smoke, has an unusual smell, feels hot or appears abnormal in any other way:
 - Immediately disconnect the charger from the outlet. Contact the authorities in the event of fire or explosion.
 - Have the charger and blower inspected and repaired by an authorized STIHL servicing dealer before use.

- Operation of the blower is disabled during the charging process to reduce the risk of electric shock.
 - Do not attempt to operate the blower during the charging process or any time it is connected to the LK 45.

7 Maintenance, Repair and Storage

7.1 Warnings and Instructions

⚠ WARNING

- There are no user-authorized repairs for the blower or charger. To reduce the risk of fire, electric shock or other personal injury and property damage:
 - Users may carry out only the cleaning and maintenance operations described in this manual.
 - Strictly follow the cleaning and maintenance instructions in the appropriate sections of this instruction manual.
 - STIHL recommends that all repair work be performed by authorized STIHL servicing dealers.
- Unintentional starting may result in personal injury or property damage.



- Remove the activation key before inspecting the blower or carrying out any cleaning, maintenance or repair work, before storing, and any other time the blower is not in use.

- Use of parts that are not authorized or approved by STIHL may cause serious or fatal injury or property damage.
 - STIHL recommends that only identical STIHL replacement parts be used for repair or maintenance.
- To reduce the risk of electric shock:
 - Unplug the charger from the electrical outlet before inspecting or cleaning the charger.
 - Regularly check the electrical contacts of the charger and ensure that the insulation of the power cord and plug are in good condition and show no signs of aging (brittleness), wear or damage.
 - Replace the charger if the power supply cord becomes worn or damaged. The power supply cord cannot be repaired or replaced.
- To reduce the risk of short circuit and fire:
 - Keep the charging socket and power supply cord connector free of foreign matter. Clean as necessary,  20.
- Improper storage can result in unauthorized use, damage to the blower and charger and an increased risk of fire, electric shock and other personal injury or property damage.
 - Remove the activation key from the blower before storing. Store the activation key away from the blower in a safe place that is inaccessible to children and other unauthorized users.
 - Never store the blower with the activation key inserted.
 - Before storing, always unplug the charger from the electrical outlet.
 - Store the blower and charger indoors in a dry, secure place that cannot be accessed by children or other unauthorized users.
 - Store the blower only within an ambient temperature range of 32 °F to 122 °F (0 °C to 50 °C).

8 General Warnings and Instructions

8.1 General Safety Warnings and Instructions for Battery-Powered Products

This section contains the general safety warnings and instructions for battery-powered products contained in UL 2595 / CSA C22.2 No. 0.23.

WARNING



- Read all safety warnings and instructions.
- Failure to follow the warnings and instructions may result in electric shock, fire, explosion and/or serious injury or property damage.
- Prevent unintentional starting. Ensure the trigger switch is in the off-position before inserting the activation key, picking up or carrying the blower. Carrying the blower with your finger on the trigger switch or inserting the activation key with the trigger switch engaged increases the likelihood of unintended starting and possible accidents.
- Remove the activation key from the blower before making any adjustments, changing accessories, or storing. Such preventive safety measures reduce the risk of starting the blower accidentally.
- Recharge only with the charger specified by STIHL. A charger that is suitable for one type of power tool may create a risk of fire when used with another power tool.
- Use the blower only with the integrated battery. Use of any other battery may create a risk of fire or explosion and personal injury or property damage.
- When the power tool is not in use, make sure that paper clips, coins, keys, nails and other similar metal objects are not stored near the blower's charging socket, activation key socket or other openings. Short circuiting the blower's battery or charging system may cause burns or a fire or explosion.

- Under abusive conditions, liquid may be ejected from the battery; avoid contact. If contact accidentally occurs, flush with water. If liquid contacts eyes, additionally seek medical help. Liquid ejected from the battery may cause irritation, chemical burns or respiratory illness from inhalation.
- Do not use a blower that is damaged or modified. A damaged or modified blower or integrated battery may exhibit unpredictable behavior resulting in fire, explosion and risk of injury or property damage.
- Do not expose the blower or its integrated battery to fire or excessive temperature. Exposure to fire or temperatures above 212 °F (100 °C) may cause fire and explosion.
- Follow all charging instructions and do not charge the integrated battery outside of the ambient temperature range specified. Charging improperly or outside the specified range may damage the battery and increase the risk of fire.
- Have servicing performed by a qualified repair person using only identical replacement parts.
- Do not modify or attempt to repair the blower or the integrated battery. Follow the instructions for use and care.

9 Before Starting Work

9.1 Preparing the Blower for Operation



Before starting work:

- ▶ Fully charge the blower,  10.
- ▶ Mount the blower tube and nozzle,  12.1.
- ▶ Check the controls for proper function and condition,  15.

10 Charging the Blower

10.1 Charging

WARNING

Read and follow the blower and charger safety precautions and instructions in this manual,  5.5 and  6. Be alert for signs that the integrated battery may be damaged. To reduce the risk of fire and explosion, never use or charge a blower with a housing that is cracked, deformed, excessively hot, leaking battery fluid or otherwise damaged,  5.6.

WARNING

Since the blower and charger heat up during the charging process, do not charge the blower on a combustible surface or in a location where combustible gases, liquids, vapors, dusts or other combustible materials or substances are present,  6.

To charge the blower:

- ▶ Remove the activation key,  13.2.

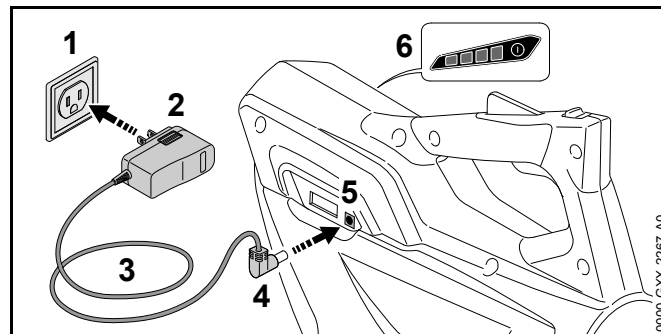

- ▶ Insert the charger plug into a properly installed electrical outlet (1) with the same voltage and electrical frequency stated on the charger's rating plate (2).

- ▶ Push the connector (4) into the blower's charging socket (5) until it stops.
The LEDs on the blower (6) glow green during charging and show the state of charge.

When the LEDs on the blower go out, the charging process is complete and the charger will shut itself off.

- ▶ Remove the charger from the blower and disconnect the charger plug from the electrical outlet when charging is complete.

A blower is not fully charged when it ships from the factory. STIHL recommends that you fully charge the blower before using it the first time.

Operate the charger only indoors, in dry rooms and within an ambient temperature range of 32 °F to 104 °F (0 °C to 40 °C).

The blower heats up during operation. The charging process begins only after the blower and its integrated battery have cooled down sufficiently.

Charging time depends on a number of factors, including the condition of the integrated battery and the ambient temperature. For a complete list of approximate charging times, see www.stihl.com/charging-times.

Operation of the blower is disabled during charging and any time the blower is connected to the charger.

11 LED Diagnostics

11.1 Blower Status

LEDs on the blower show the status of the power tool and its integrated battery.

If three LEDs glow red continuously: the integrated battery is either too hot or too cold. Allow the blower to warm up or cool down gradually at an ambient temperature of about 50 °F to 68 °F (10 °C to 20 °C).

If three LEDs flash red when you activate the trigger switch: the blower has an electrical malfunction. Do not operate or charge the blower. Have it checked by an authorized STIHL servicing dealer before use or storage.

For troubleshooting information,  22.

11.2 Charge Status

The LEDs also show the blower's state of charge.

To determine the blower's state of charge:

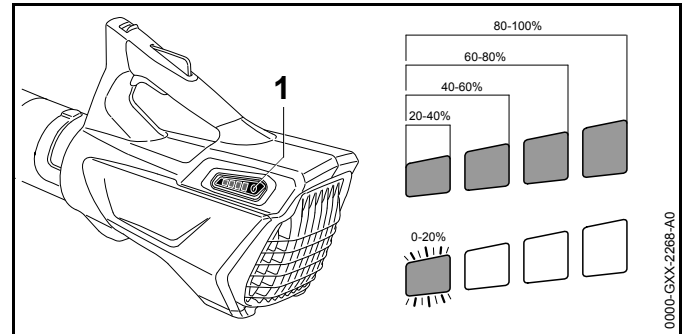

- ▶ Press the push button (1) on the blower.
The LEDs on the blower will glow or flash green for about 5 seconds and indicate the state of charge (see illustration).

For example:



If four green LEDs glow continuously: full charge.

If one green LED is flashing: less than 20 % charge.

12 Assembling the Blower

12.1 Mounting the Blower Tube and Nozzle

WARNING

Make sure the activation key is removed before starting assembly. Never operate your blower without a properly mounted blower tube and nozzle,  5.7.4. Use only attachments supplied or expressly approved by STIHL,  5.5.

To mount the blower tube and nozzle:

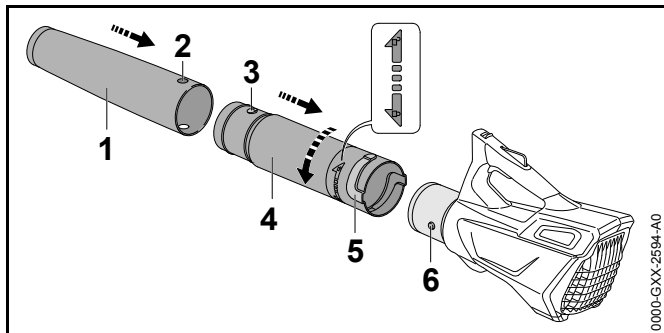

- ▶ Align the holes on the nozzle (2) with the lugs on the blower tube (3).
- ▶ Push the nozzle (1) onto the blower tube (4). The nozzle will engage with an audible click. Once the nozzle and blower tube are assembled, keep them connected during use and storage.
- ▶ Align the blower tube mounting lugs (6) with the grooves on the blower tube (5) and push the parts together.
- ▶ Rotate the blower tube toward the  symbol until it stops. The blower tube should lock in position.

13 Inserting and Removing the Activation Key

13.1 Inserting the Activation Key

WARNING

To reduce the risk of severe personal injury from unintended activation, never store the activation key in the blower.

To insert the activation key:

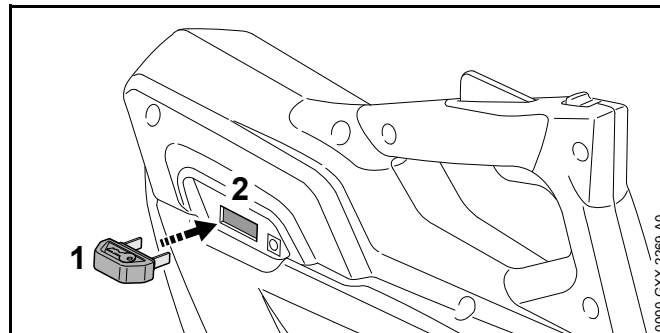

- ▶ Place the blower on a level surface.
- ▶ Insert the activation key (1) into the activation key socket (2) with even, steady pressure until it stops. Inserting the activation key enables the flow of electrical power from the integrated battery to the motor.

13.2 Removing the Activation Key

WARNING

To reduce the risk of severe personal injury from unintended activation, always remove the activation key before assembling, transporting, adjusting, cleaning, servicing, maintaining or storing the blower and any other time it is not in use.



To remove the activation key:

- ▶ Release the trigger switch.
- ▶ Place the blower on a level surface.
- ▶ Remove the activation key with even, steady pressure.
- ▶ Store the activation key away from the blower in a safe place that is inaccessible to children and other unauthorized users.

14 Switching the Blower On and Off

14.1 Switching On

⚠ WARNING

Never operate your blower if it is modified, damaged, improperly adjusted or maintained, not completely and securely assembled or not functioning properly,  5.5. To reduce the risk of personal injury, always wear proper clothing and protective apparel, including proper eye protection, when operating your blower,  5.4.

Before switching on:

- ▶ Make sure you have a secure and firm footing.
- ▶ Stand upright.
- ▶ Always hold and operate the blower with one hand firmly on the control handle.

To switch the blower on:

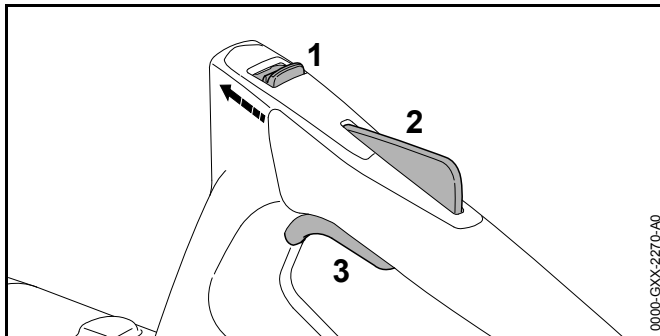

- ▶ Insert the activation key.
- ▶ Unlock the retaining latch (1) by pushing it forward with your thumb. Hold it in this unlocked position.
- ▶ Depress and hold the trigger switch lockout (2). The retaining latch can be released and will stay in the unlocked position.
- ▶ Squeeze the trigger switch (3) with your index finger. Air flow will start.

The motor will not switch on unless the retaining latch is unlocked and the trigger switch lockout and trigger switch are pressed at the same time.

14.2 Switching Off

⚠ WARNING

To reduce the risk of personal injury from unintended activation or unauthorized use, switch off the motor and remove the activation key before transporting or putting the blower down.

To switch the blower off:

- ▶ Release the trigger switch and trigger switch lockout. Once the trigger switch and trigger switch lockout have been released, the retaining latch will return to its locked position and activation of the trigger switch will be blocked.

15 Checking the Controls

15.1 Testing the Controls

Before starting work, confirm that the retaining latch (1), trigger switch lockout (2) and trigger switch (3) are undamaged and functioning properly.

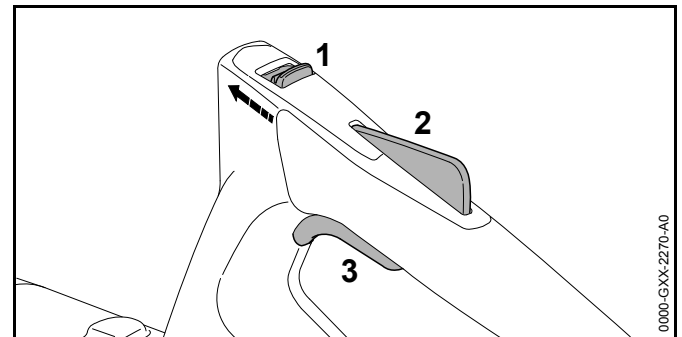

Retaining Latch (1), Trigger Switch Lockout (2) and Trigger Switch (3)

⚠ WARNING

To help reduce the risk of injury from blown objects, always wear proper eye protection while testing the controls. Keep bystanders at least 16 ft. (5 m) away.

To test the controls:

- ▶ Remove the activation key.
- ▶ Unlock the retaining latch by pushing it forward with your thumb.
- ▶ Hold the retaining latch in the unlocked position.
- ▶ Depress the trigger switch lockout and the trigger switch momentarily.
- ▶ Release the retaining latch, trigger switch lockout and trigger switch.

The retaining latch, trigger switch lockout and trigger switch should return to their respective locked positions. If they do not, take the blower to an authorized STIHL servicing dealer to be repaired before use.

If you are able to activate the trigger switch without first unlocking the retaining latch and depressing the trigger switch lockout, take the blower to an authorized STIHL servicing dealer to be repaired before use.



- ▶ Insert the activation key.
- ▶ Hold the blower firmly and unlock the retaining latch. Depress the trigger switch lockout and trigger switch momentarily. The blower should switch on. If it does not, take the blower to an authorized STIHL servicing dealer to be repaired before use.
- ▶ Release the trigger switch. The blower should switch off.

If the blower does not switch off after you release the trigger switch, remove the activation key and take the blower to an authorized STIHL servicing dealer to be repaired before use.

16 During Operation

16.1 Using the Blower

⚠ WARNING

To reduce the risk of personal injury, never work with the blower in the rain or in wet or damp conditions,  5.5. Always wear proper clothing and protective apparel, including proper eye protection,  5.4. Never direct the air flow toward bystanders. Keep bystanders at least 16 ft. (5 m) away from the work area,  5.7.4. Work carefully and maintain proper control of the blower.

The blower is designed for single-handed operation with either the right or left hand.

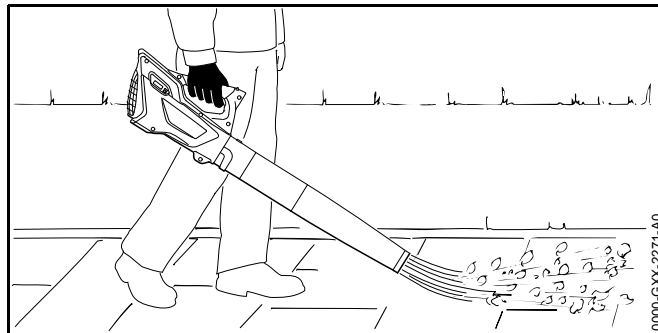

- ▶ Hold the unit firmly with your hand, keeping the handle cradled between your thumb and fingers.
- ▶ Direct the air flow at the edges of the pile of material to be blown.

NOTICE

Never direct the air flow toward objects such as vehicles or windows that are less than 16 ft. (5 m) away.

If the blower is used or stored at ambient temperatures above 86 °F (30 °C), its runtime and performance may be reduced.

Observe all applicable laws, regulations, standards and ordinances.



17 After Finishing Work

17.1 Preparing for Transportation or Storage

⚠ WARNING

To reduce the risk of personal injury from unintended activation or unauthorized use, switch off the motor and remove the activation key before transporting the blower or putting it down.

To prepare the blower for transportation or storage:

- ▶ Switch off the blower,  14.2.
- ▶ Remove the activation key,  13.2.
- ▶ If the blower became wet during operation, allow it to dry separately and completely before charging or storing.

18 Transporting the Blower

18.1 Blower

⚠ WARNING

To reduce the risk of personal injury from unintended activation, never transport the blower with the activation key inserted.

When transporting the blower:

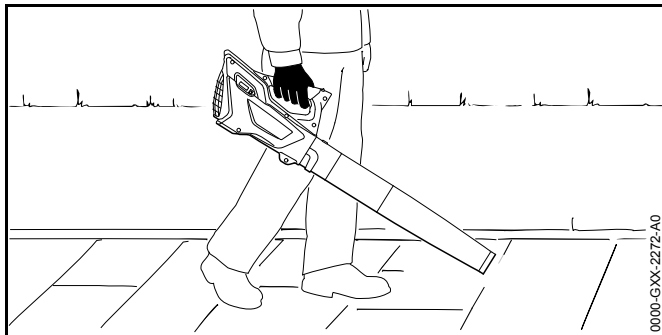

- ▶ When transporting the blower by hand, carry it by the control handle.
- ▶ When transporting the blower in a vehicle, secure and position the blower to prevent turnover, impact and damage.

A Note on Battery Transport

The battery inside this blower complies with the requirements set forth in UN-Manual of Tests and Criteria, Part III, Subsection 38.3.

Commercial air, vessel and ground transportation of lithium ion cells and batteries contained in equipment is regulated. The battery inside this blower is classified as a UN 3481, Class 9, packaging group II product. Shipping it requires compliance with all applicable shipping regulations. Check with the ground, vessel, air cargo or passenger airline to determine if transport is prohibited or subject to restrictions or exemptions prior to shipping or travel.



Normally, no further conditions have to be met by the user in order to transport this blower by road to the operating site. Check and comply with any special regulations that may apply to your situation.

For further information please go to www.stihlusa.com/battery-transportation-safety.

19 Storing the Blower and Charger

19.1 Blower



⚠ WARNING

Store the blower indoors in a dry, secure place that is inaccessible to children and other unauthorized users,  5.5. Improper storage can result in unauthorized use and damage to the blower,  5.5. Remove the charger from the electrical outlet once charging is complete.



⚠ WARNING

If the blower is damp or wet, dry it thoroughly before storing to reduce the risk of short circuit and electric shock,  5.5.

WARNING

High temperatures may cause the integrated battery to generate heat, rupture, leak, ignite or explode, resulting in severe or fatal personal injury or property damage,  5.6. Use and store the blower only within an ambient temperature range of 32 °F to 122 °F (0 °C to 50 °C),  5.6.

When storing the blower:

- ▶ Switch off the blower,  14.2.
- ▶ Remove the activation key,  13.2.
- ▶ Clean the blower,  20.1.
- ▶ Store the blower indoors in a dry and secure location, out of the reach of children and other unauthorized persons.
- ▶ Store the activation key away from the blower in a safe place that is inaccessible to children and other unauthorized users.
- ▶ Protect the blower against dampness and corrosive agents such as garden chemicals and de-icing salts.
- ▶ For maximum battery life, store the blower at an ambient temperature between 50 °F and 68 °F (10 °C and 20 °C) with a charge between 40 % and 60 % (2 green LEDs).
- ▶ If the blower is used or stored at ambient temperatures above 86 °F (30 °C), its runtime and performance may be reduced.
- ▶ Never store the blower with the activation key inserted.
- ▶ Before storing, always unplug the charger from the electrical outlet.

NOTICE

- A blower that is not stored properly may experience deep discharge, which can result in permanent damage. To avoid deep discharge:
 - For maximum battery life, store the blower with a charge between 40 % and 60 % (2 green LEDs).
 - For maximum battery life, store the blower at an ambient temperature between 50 °F and 68 °F (10 °C and 20 °C).

19.2 Charger

To properly store the charger:

- ▶ Disconnect the charger from the electrical outlet.
- ▶ Disconnect the charger from the blower.
- ▶ Store the charger indoors in a dry and secure location.
- ▶ Keep it out of the reach of children and other unauthorized persons.

20 Cleaning

20.1 Cleaning the Blower and Charger

WARNING

To reduce the risk of personal injury from unintended activation, remove the activation key before carrying out any cleaning work,  7.1. Users of this blower should carry out only the cleaning described in this manual.

To clean the blower and charger:

- ▶ Clean a dirty intake screen carefully with a soft brush whenever required.
- ▶ Clean the blower's polymer components with a slightly dampened cloth. Do not use detergents or solvents. They may damage the polymer components.
- ▶ Do not use a pressure washer to clean the blower or otherwise spray it with water or other liquids.
- ▶ Keep the charger housing and electrical contacts free from foreign matter. Clean as necessary with a soft brush or soft, dry cloth. Always unplug the charger before cleaning.

21 Inspection and Maintenance

21.1 Inspecting and Maintaining the Blower

WARNING

To reduce the risk of personal injury from unintended activation, remove the activation key before inspecting the blower or carrying out any maintenance,  7.1. Carry out only the maintenance operations described in this manual. There are no user-authorized repairs. STIHL recommends that repair work be performed by authorized STIHL servicing dealers.

To properly maintain the blower:







- ▶ Inspect the intake screen of the blower and replace if damaged.
- ▶ Have worn, missing or damaged safety labels replaced by an authorized STIHL servicing dealer.

If you make a warranty claim for a component that has not been serviced or maintained properly, coverage may be denied.

22 Troubleshooting Guide

22.1 Troubleshooting

Always remove the activation key before carrying out any inspection, cleaning or maintenance.

Condition	LEDs on the blower	Cause	Remedy
	3 LEDs flash red.	Malfunction in blower.	▶ Do not attempt to use. The blower has a malfunction and must be checked by a servicing dealer.
Blower does not start when switched on.		Activation key not fully inserted.	▶ Remove the activation key,  13.2. ▶ Visually check the electrical contacts of the activation key. ▶ Reinsert the activation key,  13.1.
	1 LED flashes green.	Less than 20 % charge remaining.	▶ Charge the blower,  10.
	3 LEDs glow red.	Integrated battery too hot.	▶ Remove the activation key,  13.2. ▶ Allow the blower to cool down gradually at ambient temperatures of about 50 °F to 68 °F (10 °C to 20 °C).
		Moisture in blower.	▶ Allow the blower to dry.
Blower cuts out during operation.	3 LEDs glow red.	Integrated battery too hot.	▶ Remove the activation key,  13.2. ▶ Allow the blower to cool down gradually at ambient temperatures of about 50 °F to 68 °F (10 °C to 20 °C).
		Electrical malfunction.	▶ Switch off the blower. Wait at least 5 seconds and switch it back on,  14.
Run-time is too short.		Blower not fully charged.	▶ Charge the blower,  10.
		Useful life of integrated battery has been reached or exceeded.	▶ Have the blower checked by an authorized STIHL servicing dealer.
		Integrated battery too hot / too cold.	▶ Allow the blower to warm up or cool down gradually at ambient temperatures of about 50 °F to 68 °F (10 °C to 20 °C).
Blower is not being charged.	3 LEDs glow red.	Integrated battery too hot / too cold.	▶ Allow the blower to warm up or cool down gradually at ambient temperatures of about 50 °F to 68 °F (10 °C to 20 °C). ▶ Operate the charger only in enclosed, dry rooms at ambient temperatures of 32 °F to 104 °F (0 °C to 40 °C).

23 Specifications

23.1 STIHL BGA 45

Intended for household use.

- Weight: 4.9 lbs. (2.2 kg)
- Maximum air velocity: 85 mph (38 m/s)
- Battery technology: Lithium-Ion
- Voltage: 18 V
- Rated capacity in Ah¹: See rating plate
- Stored energy in Wh²: See rating plate
- Permissible ambient temperature range during use or storage: 32 °F to 122 °F (0 °C to 50 °C)

If the blower is used or stored at ambient temperatures above 86 °F (30 °C), its runtime and performance may be reduced.

23.2 STIHL LK 45

- Mains voltage: 100 V to 240 V
- Rated current: 0.4 A
- Frequency: 50/60 Hz
- Charging current: 0.65 A
- Rated power: 14.6 W
- Insulation: Class II (Double Insulation)
- Permissible ambient temperature range during charging: 32 °F to 104 °F (0 °C to 40 °C)

Ambient temperatures above 86 °F (30 °C) may increase charging times.

- ¹ Rated capacity calculated pursuant to IEC 61960. Usable energy available to the operator will be less.
- ² The battery is marked with its stored energy as provided by the cell manufacturer. Usable energy available to the operator will be less.

23.3 Symbols on the Blower and Charger

Symbol	Explanation
V	Volt
Hz	Hertz
A	Ampere
Ah	Ampere hour
Wh	Watt hour
DC	Direct current
AC	Alternating current



 Push and hold the retaining latch in this direction to unlock

 Direct current

 Polarity of coaxial output connector

 Number of cells and stored energy according to cell manufacturer's specification. Usable energy will be less.

 Certification/listing mark of Intertek

 STIHL products must not be disposed of in the household trash, but only in accordance with local, state and federal laws and regulations and as provided in this manual,  25.

 The RBRC seal indicates that STIHL has prepaid for battery recycling.

 Insulation: Class II (Double Insulation)

 Use and store charger only indoors in dry rooms.

 California Energy Commission. This battery system complies with the California Energy Commission efficiency requirements.

23.4 Engineering Improvements

STIHL's philosophy is to continually improve all of its products. As a result, engineering changes and improvements are made from time to time. Therefore, some changes, modifications and improvements may not be covered in this manual. If the operating characteristics or the appearance of your machine differs from those described in this manual, please contact your STIHL dealer or the STIHL distributor in your area for assistance.

23.5 EMC Compliance Statement for Power Tool and Charger

This Class B digital apparatus complies with Canadian ICES-003.

24 Replacement Parts and Equipment

24.1 Genuine STIHL Replacement Parts

STIHL recommends the use of genuine STIHL replacement parts. Genuine STIHL parts can be identified by the STIHL part number, the **STIHL** logo and, in some cases, by the STIHL parts symbol . The symbol may appear alone on small parts.

25 Disposal

25.1 Disposal of the Blower and Charger

WARNING

Even if believed to be discharged, the lithium ion battery integrated into the blower may never totally discharge and still may deliver a dangerous short circuit current. Handle a discharged/depleted blower carefully. If damaged or exposed to high temperatures, it may leak, generate heat, catch fire or explode.

STIHL products must not be thrown in household trash or disposed of except as outlined in this manual.

- ▶ Take the blower to an authorized STIHL servicing dealer to have its integrated battery removed and recycled.
- ▶ Take the charger, accessories and packaging to an approved disposal site for environmentally friendly recycling.
- ▶ Observe all federal, state and local disposal rules and regulations.
- ▶ Contact your authorized STIHL servicing dealer for the latest information on disposal and recycling.



STIHL is committed to the development of products that are environmentally responsible. This commitment does not stop when the product leaves the authorized STIHL servicing dealer. STIHL has partnered with the RBRC (Rechargeable Battery Recycling Corporation) to promote the collection and recycling of spent STIHL lithium ion batteries in the United States and Canada.

The RBRC seal indicates that STIHL has prepaid for battery recycling. RBRC has a toll free phone number (1-800-822-8837) that connects you to information on battery recycling locations and information on battery disposal bans or restrictions in your area.

Table des matières

1	Préface	27	12.1 Montage du tube et de la buse du souffleur	44
2	Indications concernant la présente Notice d'emploi	27	13 Insertion et retrait de la clé d'activation	44
2.1	Mots de signalement	27	13.1 Insertion de la clé d'activation	44
2.2	Symboles employés dans le texte	28	13.2 Retrait de la clé d'activation	45
3	Principales pièces	28	14 Mise en marche et arrêt du souffleur	45
3.1	Souffleur et chargeur	28	14.1 Mise en marche	45
4	Symboles de sécurité sur les produits	29	14.2 Mise à l'arrêt	46
4.1	Souffleur et chargeur	29	15 Vérification des commandes	46
5	CONSIGNES DE SÉCURITÉ IMPORTANTES	30	15.1 Vérification des commandes	46
5.1	Introduction	30	16 Pendant l'utilisation	47
5.2	Utilisation prévue	30	16.1 Utilisation du souffleur	47
5.3	Utilisateur	31	17 Après avoir terminé le travail	47
5.4	Équipement de protection individuelle	31	17.1 Préparation pour le transport ou l'entreposage	47
5.5	Souffleur	32	18 Transport du souffleur	48
5.6	Batterie intégrée	33	18.1 Souffleur	48
5.7	Utilisation du souffleur	35	19 Entreposage du souffleur et du chargeur	48
6	Sécurité du chargeur	38	19.1 Souffleur	48
6.1	Avertissements et instructions	38	19.2 Chargeur	49
7	Maintenance, réparation et rangement	40	20 Nettoyage	49
7.1	Avertissements et instructions	40	20.1 Nettoyage du souffleur et du chargeur	49
8	Avertissements généraux et instructions	41	21 Inspection et maintenance	50
8.1	Consignes et instructions de sécurité générales pour les produits alimentés par batterie	41	21.1 Inspection et maintenance du souffleur	50
9	Avant d'entreprendre le travail	42	22 Guide de dépannage	51
9.1	Préparation du souffleur en vue de l'utilisation	42	22.1 Dépannage	51
10	Charge du souffleur	42	23 Spécifications	53
10.1	Charge	42	23.1 STIHL BGA 45	53
11	Diagnostic à l'aide des DEL	43	23.2 STIHL LK 45	53
11.1	État du souffleur	43	23.3 Symboles sur le souffleur et le chargeur	53
11.2	État de charge	43	23.4 Améliorations technologiques	54
12	Assemblage du souffleur	44	23.5 Déclaration de conformité de l'appareil et du chargeur avec la directive CEM (sur la compatibilité électromagnétique)	54

La présente Notice d'emploi est protégée par des droits d'auteur. Tous droits réservés, en particulier tout droit de copie, de traduction et de traitement avec des systèmes électroniques quelconques.

24 Pièces de rechange et équipement	54
24.1 Pièces de rechange originales STIHL	54
25 Élimination	54
25.1 Mise au rebut du souffleur et du chargeur	54

1 Préface

Merci beaucoup pour votre achat. Les informations contenues dans le présent manuel vous aideront à obtenir des performances et une satisfaction maximales de votre souffleur STIHL et, si elles sont respectées, réduiront le risque de blessure résultant de son utilisation.

CONSERVEZ CE MANUEL!



Un souffleur étant un outil à grande vitesse à batterie, des précautions particulières doivent être observées pour réduire le risque de blessures.



Lisez attentivement ce mode d'emploi avant l'utilisation et à intervalles réguliers par la suite. Respectez toutes les consignes de sécurité. Une utilisation imprudente ou inadaptée du souffleur peut entraîner des blessures graves, voire mortelles.

Ne prêtez ni ne louez le souffleur sans ce manuel. N'autorisez que les personnes qui comprennent parfaitement les informations contenues dans ce manuel à faire fonctionner le souffleur.

Pour de plus amples informations ou si vous ne comprenez pas les instructions de ce manuel, veuillez consulter www.stihlusa.com (pour le Canada: www.stihl.ca) ou contactez votre distributeur agréé STIHL.

2 Indications concernant la présente Notice d'emploi

2.1 Mots de signalement

Ce manuel contient des informations de sécurité qui requièrent une attention particulière de votre part. Ces informations sont introduites par les symboles et les mots de signalement suivants :

⚠ DANGER

Indique une situation dangereuse qui, si elle n'est pas évitée, entraînera la mort ou des blessures graves.

⚠ AVERTISSEMENT

Indique une situation dangereuse qui, si elle n'est pas évitée, pourrait entraîner la mort ou des blessures graves.

AVIS

Indique un risque de dommages matériels, y compris des dommages à la machine ou à ses composants individuels.

2.2 Symboles employés dans le texte

Le symbole suivant est inséré dans le texte pour vous faciliter l'utilisation de la présente Notice :

 Ce symbole renvoie au chapitre ou sous-chapitre indiqué, de la présente Notice d'emploi.

3 Principales pièces**3.1 Souffleur et chargeur**

Le souffleur est alimenté par une batterie lithium-ion intégrée qui ne peut être retirée de l'outil électrique.

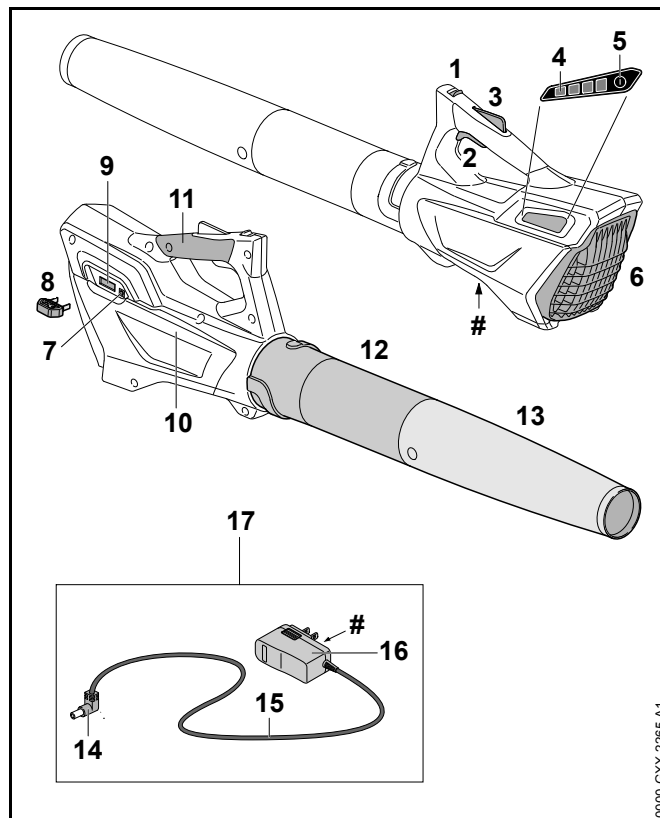
**1 Verrou de retenue**

Verrouille/déverrouille la gâchette.

2 Gâchette

Met en marche et arrête le moteur.

3 Bouton de blocage de la gâchette

Doit être enfoncé pendant le débloccage du verrou de retenue pour permettre une activation de la gâchette.

4 DEL de souffleur

Indiquent l'état de charge du souffleur et signalent des messages d'erreur concernant d'éventuels dysfonctionnements au niveau de l'outil électrique ou sa batterie intégrée.

5 Bouton poussoir

Active les DEL du souffleur.

6 Tamis d'entrée

Couvre l'ouverture d'admission d'air et réduit le risque de contact avec le ventilateur soufflant.

7 Prise de charge

Prise permettant de connecter le chargeur au souffleurs.

8 Clé d'activation

Permet le passage de l'énergie électrique de la batterie intégrée au moteur.

9 Prise pour la clé d'activation

Prise pour connecter la clé d'activation au souffleur.

10 Carter

Contient la batterie intégrée.

11 Poignée de commande

La poignée du souffleur.

12 Tube de souffleur

Dirige le courant d'air.

13 Buse

Dirige et concentre le flux d'air.

14 Branchement

Permet de connecter le chargeur à la prise de charge du souffleur.

15 Câble d'alimentation électrique

Fournit le courant de charge électrique lorsque le chargeur est branché sur une prise électrique.

16 Connecteur

Permet de brancher le chargeur à une prise de courant.

17 Chargeur (Alimentation électrique)

Alimentation électrique pour charger le souffleur.

Plaque signalétique

Comporte des caractéristiques électriques ainsi que le numéro de série du produit.

4 Symboles de sécurité sur les produits**4.1 Souffleur et chargeur**

Les symboles de sécurité suivants se trouvent sur le souffleur et/ou le chargeur :



Pour réduire le risque de blessure, respectez les consignes de sécurité spécifiées.



Lisez et observez toutes les consignes de sécurité dans le manuel d'utilisation. Une utilisation incorrecte peut causer des blessures mortelles ou des dommages matériels.



Pour réduire tout risque de blessure aux yeux, portez toujours une protection oculaire appropriée,  5.4.



Pour réduire tout risque de blessure, gardez les cheveux et les vêtements flottants à distance de l'admission d'air,  5.4.



Pour réduire tout risque de blessure ou de dommage matériel résultant d'une activation involontaire, retirez la clé d'activation à chaque fois que le souffleur n'est pas utilisé,  7.



Pour réduire tout risque de blessures ou de dommages matériel résultant d'un court-circuit, d'un incendie ou d'une explosion, gardez le souffleur au sec. Protégez-le contre la pluie, l'eau, les liquides et les conditions humides. N'immergez jamais le souffleur dans l'eau ou d'autres liquides,  5.5.



Les autres personnes présentes doivent se tenir à au moins 16 pieds (5 m) de distance afin de réduire tout risque de blessure résultant du flux d'air à grande vitesse et des objets soufflés, 5.7.4.



Pour réduire tout risque de blessures ou de dommages matériel résultant d'un incendie, d'une explosion ou de brûlures, y compris les brûlures chimiques, ne démontez pas le carter du moteur du souffleur. Ne broyez jamais le souffleur, ne le laissez pas tomber, ne l'endommagez pas et ne le chauffez pas au-dessus de 212 °F (100 °C). Ne l'exposez jamais au feu et ne l'incinerez pas, 5.5.



Pour réduire le risque de blessures ou de dommages matériel résultant d'un incendie, utilisez et stockez le souffleur uniquement dans une plage de températures ambiantes de 32 °F à 122 °F (0 °C à 50 °C), 5.6.



Gardez le chargeur sec afin de réduire les risques de lésion corporelle et de dommages matériels résultant d'un incendie ou d'une décharge électrique. Protégez-les contre la pluie, l'eau, les liquides et les conditions humides. Utilisation en intérieur uniquement, 6.

5 CONSIGNES DE SÉCURITÉ IMPORTANTES

5.1 Introduction

Lorsque vous utilisez un souffleur, il convient de toujours respecter certaines précautions élémentaires, dont les suivantes :

LISEZ TOUTES LES INSTRUCTIONS AVANT D'UTILISER LE SOUFFLEUR !

CONSERVEZ CES INSTRUCTIONS.

▲ AVERTISSEMENT

- Pour réduire les risques d'incendie, d'explosion, d'électrocution ou d'autres lésions corporelles, lisez attentivement les consignes de sécurité importantes dans ce chapitre. Des avertissements et instructions importants supplémentaires se trouvent dans les chapitres suivants du présent manuel.

5.2 Utilisation prévue

▲ AVERTISSEMENT

- Ce souffleur est conçu pour souffler les feuilles, l'herbe et les matières légères similaires des cours, jardins, trottoirs, allées, terrasses, verandas et surfaces comparables de la manière et dans les conditions décrites dans ce manuel. L'utilisation du souffleur pour des opérations différentes de celles pour lesquelles elle a été conçue peut entraîner de graves blessures et même la mort.
 - Soufflez uniquement les feuilles, l'herbe et les matières légères similaires.
- Un usage incorrect risque d'entraîner des lésions corporelles ou des dommages matériels, y compris des dommages au souffleur.
 - Utilisez le souffleur et le chargeur uniquement de la manière décrite dans le présent manuel.
 - N'essayez jamais de modifier ou de neutraliser d'une manière quelconque les dispositifs de commande et de sécurité du souffleur.
 - N'utilisez jamais un souffleur qui a été modifié ou transformé par rapport à sa conception originale.
- Le chargeur (alimentation) LK 45 est conçu pour charger les outils électriques STIHL BGA 45, FSA 45 et HSA 45 uniquement.

5.3 Utilisateur

⚠ AVERTISSEMENT

- Le travail avec le souffleur peut être fatigant. L'opérateur doit être en bonne condition physique et mentale. Pour réduire tout risque de blessure résultant de la fatigue ou d'une perte de contrôle :
 - Consultez votre médecin avant d'utiliser le souffleur si vous avez un problème de santé qui peut-être être aggravé par un travail pénible.
 - N'utilisez pas le souffleur pendant que vous êtes sous l'influence d'une substance quelconque (drogue, alcool, médicaments, etc.) qui peut altérer la vision, l'équilibre, la dextérité ou le jugement.
 - Soyez vigilant. N'utilisez pas le souffleur lorsque vous êtes fatigué. Faites une pause lorsque vous sentez fatigué.
 - N'autorisez pas les mineurs à utiliser le souffleur.
- D'après les connaissances actuelles de STIHL, le moteur électrique de ce souffleur ne devrait pas provoquer d'interférences avec un stimulateur cardiaque.
 - Il convient cependant que les porteurs de stimulateur cardiaque ou d'un autre dispositif médical implanté consultent leur médecin et le fabricant du dispositif avant d'utiliser ce souffleur

5.4 Équipement de protection individuelle

⚠ AVERTISSEMENT

- Pour réduire les risques de lésion corporelle :
 - Portez toujours des vêtements adéquats et une combinaison de protection ainsi qu'une protection oculaire appropriée.
- Un entraînement des cheveux, des vêtements ou de la combinaison dans l'admission d'air ou leur happement par d'autres composants du souffleur peut entraîner une perte de contrôle et de graves blessures. Pour réduire les risques de lésion corporelle grave :



- Portez des vêtements robustes et bien ajustés qui offrent également une totale liberté de mouvement.
- Portez des salopettes ou des pantalons en matériau lourd pour protéger vos jambes. Ne portez pas de shorts.
- Portez une chemise ou une veste à manches longues.



- Évitez les vestes amples, les foulards, les cravates, les pantalons à pattes d'éléphant ou à revers, les bijoux et les autres accessoires qui pourraient être entraînés dans l'admission d'air.
- Attachez les cheveux au-dessus des épaules avant de commencer le travail.
- Pour réduire les risques de lésion oculaire :



- Portez toujours des lunettes protectrices ou des lunettes de sécurité étanches avec protection latérale adéquate qui sont résistantes aux chocs et marqués comme étant conforme à la norme CSA Z94.
- Une bonne tenue sur pieds est très importante. Pour aider à garder une bonne tenue sur pieds et réduire le risque de blessures en travaillant :



- Portez des chaussures conséquentes équipées de semelles antidérapantes. Ne portez pas de sandales, de tongs, de chaussures à bout ouvert ou similaire.
- Pour contribuer à réduire tout risque de blessure résultant d'une perte de contrôle pendant le fonctionnement :



- STIHL recommande de porter des gants de travail robustes antidérapants en cuir ou en un autre matériau résistant à l'usure lors de la manipulation du souffleur.

5.5 Souffleur

⚠ AVERTISSEMENT

- Pour réduire le risque d'électrocution :



- N'exposez pas le souffleur à la pluie, à l'eau ou à une humidité excessive.
- N'immergez jamais le souffleur dans l'eau ou d'autres liquides.
- Rangez le souffleur dans la maison.

- Ce souffleur à batterie est destiné uniquement à l'entretien des jardins et du paysage. Une utilisation à d'autres fins peut augmenter le risque de lésions corporelles et de dommages matériels.

- Lisez et observez les instructions d'utilisation du présent manuel pour les applications approuvées,  16.

- Pour réduire le risque de blessure à l'utilisateur et aux spectateurs pendant l'utilisation :



- Relâchez toujours la gâchette et retirez la clé d'activation avant tout assemblage, transport, réglage, inspection, nettoyage, réparation, entretien ou avant d'entreposer le souffleur et à tout moment lorsqu'il n'est pas utilisé.

- Même si certains accessoires non autorisés s'adaptent sur votre souffleur, leur utilisation peut être extrêmement dangereuse. Seuls sont recommandés les accessoires fournis par STIHL ou expressément autorisés par STIHL pour une utilisation avec ce modèle spécifique.

- Utilisez uniquement les accessoires livrés ou expressément autorisés par STIHL.
- N'apportez jamais aucune modification au souffleur, quelle qu'elle soit.
- N'essayez jamais de modifier ou de neutraliser d'une manière quelconque les dispositifs de commande et de sécurité du souffleur.
- N'utilisez jamais un souffleur qui a été modifié ou transformé par rapport à sa conception originale.

- N'insérez aucun objet dans les ouvertures du souffleur.
- N'utilisez pas le souffleur si les ouvertures sont bloquées.
- Veillez à ce que le souffleur soit exempt de poussière, de peluches, de cheveux et de tout ce qui pourrait réduire la circulation de l'air.

- Si le souffleur tombe ou est soumis à des impacts aussi forts :

- Vérifiez qu'il n'est pas endommagé et qu'il fonctionne normalement avant de poursuivre le travail.
- Vérifiez que les commandes et les dispositifs de sécurité fonctionnent correctement.
- Vérifiez les éventuels messages d'erreur des DEL,  11.1.
- Ne travaillez jamais avec un souffleur endommagé ou qui ne fonctionne pas.
- N'utilisez jamais ou rechargez un souffleur dont le boîtier est fissuré, déformé, excessivement chaud, présente une fuite de liquide de batterie ou est autrement endommagé. Il peut s'agir de signes indiquant que la batterie à l'intérieur du souffleur est endommagée, ce qui augmente le risque de blessures corporelles et de dommages matériels dus à un court-circuit, un incendie ou une explosion. En cas de doute, faites vérifier le souffleur par votre revendeur agréé STIHL.

- Si le souffleur est endommagé, ne fonctionne pas correctement, a été laissé à l'extérieur, exposé à la pluie ou à des conditions humides ou s'il est tombé dans l'eau ou tout autre liquide, les composants, y compris sa batterie intégrée, peuvent ne plus fonctionner

correctement et les dispositifs de sécurité peuvent être inopérants. Pour réduire les risques de lésion corporelle et de dommages matériels :

- Faites vérifier le souffleur par votre distributeur agréé STIHL avant toute autre opération.
- Les pièces de rechange d'origine STIHL sont spécialement adaptées à votre souffleur et répondent aux exigences de sécurité et de performance. L'utilisation de pièces qui ne sont pas autorisées ou homologuées par STIHL peut causer des blessures graves ou la mort ou des dommages matériels.
 - STIHL recommande d'utiliser exclusivement des pièces de rechange identiques.

5.6 Batterie intégrée

AVERTISSEMENT

- L'utilisation d'un dispositif de charge non autorisé peut endommager la batterie au lithium-ion à l'intérieur du souffleur et entraîner un incendie, une explosion et des blessures corporelles et des dommages matériels.
 - Ne chargez le souffleur qu'avec un chargeur d'origine STIHL LK 45 (alimentation électrique).
- La batterie intégrée du souffleur contient des caractéristiques et des dispositifs de sécurité qui, s'ils sont endommagés, peuvent lui permettre de générer de la chaleur, de se rompre, de fuir, de s'enflammer ou d'exploser.
 - Restez attentif aux signes indiquant que la batterie peut être endommagée : n'utilisez ou ne chargez jamais un souffleur dont le boîtier est fissuré, déformé, excessivement chaud, présente une fuite de liquide de batterie ou est autrement endommagé.
 - N'incinerez pas le souffleur même s'il est gravement endommagé. La batterie intégrée peut exploser en cas d'incendie.
 - N'essayez jamais de retirer la batterie ou d'ouvrir ou de démonter le boîtier du souffleur pour quelque raison que ce soit.

- Ne soumettez jamais le souffleur à des chocs violents et ne tentez pas de l'écraser, de le faire tomber ou de l'endommager de quelque manière que ce soit.



- Ne chauffez jamais le souffleur à plus de 212 °F (100 °C) et ne la placez jamais sur ou près d'un feu, d'un poêle ou d'un autre endroit à haute température.
- N'exposez jamais le souffleur à des microondes ou des hautes pressions.
- N'insérez jamais d'objets étrangers dans la prise de charge du souffleur, la prise de la clé d'activation ou d'autres ouvertures.

- Des températures élevées peuvent entraîner la génération de chaleur, la rupture, la fuite, l'inflammation ou l'explosion de la batterie intégrée du souffleur, entraînant des blessures graves ou mortelles et des dommages matériels. L'exposition à des températures en dehors de la plage de température recommandée peut également endommager la batterie.



- Utilisez et stockez le souffleur uniquement dans une plage de températures ambiantes de 32 °F à 122 °F (0 °C à 50 °C).

- Pour réduire le risque de blessures et de dommages matériels dans le cas où le souffleur émet de la fumée, une odeur inhabituelle ou est anormalement chaude pendant l'utilisation, la charge ou l'entreposage :
 - Arrêtez immédiatement d'utiliser ou de charger le souffleur et préparez-vous à contacter les autorités en cas d'incendie ou d'explosion.
- Pour réduire le risque d'électrocution :
 - Ne pontez les contacts électriques de la prise de la clé d'activation avec des fils ou autres petits objets métalliques capables de conduire l'électricité (par exemple, trombones, clous, pièces de monnaie, clés).



- Gardez le souffleur sec. Protégez-le de la pluie et veillez à ce que le souffleur et sa batterie ne soient jamais exposés à l'eau, à des liquides ou à des conditions humides.
- N'immergez jamais le souffleur dans l'eau ou d'autres liquides.
- Entrez le souffleur à l'intérieur dans une pièce sèche.
- N'entrez jamais le souffleur dans des environnements humides ou corrosifs, ni dans des conditions qui pourraient provoquer la corrosion de ses composants métalliques ou de la batterie.
- Protégez le souffleur de toute exposition à des agents corrosifs tels que les produits chimiques de jardinage et les sels de déglacage, qui peuvent endommager sa batterie et augmenter le risque de court-circuit, d'incendie et d'explosion.
- N'essayez pas de réparer, d'ouvrir ou de démonter le souffleur. Aucune pièce réparable par l'utilisateur ne s'y trouve.

- Si la batterie intégrée est endommagée, le liquide de la batterie peut s'écouler du souffleur. Une fuite de liquide de la pile peut provoquer une irritation de la peau et des yeux des brûlures chimiques.
 - Évitez tout contact avec la peau et les yeux.
 - Utilisez un absorbant inerte tel que du sable sur les liquides renversés.
 - En cas de contact accidentel, rincez immédiatement la surface de contact avec de l'eau et du savon doux.
 - Si le liquide pénètre dans vos yeux : Ne frottez pas. Rincez les yeux ouverts à l'eau pendant au moins 15 minutes et consultez un médecin.
- L'incendie d'une batterie peut être dangereux. Pour réduire les risques de blessure grave et de dommages matériels en cas d'incendie :
 - Évacuez la zone. Le feu peut se propager rapidement. Tenez-vous à l'écart des vapeurs éventuellement générées et gardez une distance sûre.
 - Contactez les pompiers.
 - Bien qu'il soit possible d'utiliser de l'eau pour éteindre un feu de batterie, l'utilisation d'un extincteur chimique sec multi-usages est préférable.
 - Consultez les pompiers concernant une mise au rebut appropriée de la batterie brûlée.

5.7 Utilisation du souffleur

5.7.1 Avant l'utilisation

⚠ AVERTISSEMENT

- Une utilisation incorrecte ou non autorisée peut causer des lésions corporelles ou des dommages matériels.
 - N'utilisez le souffleur que de la manière décrite dans ce mode d'emploi.
- L'utilisation d'un souffleur modifié, endommagé, mal réglé ou mal entretenu, ou qui n'est pas installé de manière complète et sûre, peut entraîner un dysfonctionnement et augmenter le risque de blessure grave ou de mort.
 - Ne faites jamais fonctionner un souffleur qui a été modifié, endommagé, mal entretenu ou qui n'a pas été installé complètement et en toute sécurité.
 - Vérifiez toujours que votre souffleur est en bon état et fonctionne bien, notamment le verrou de retenue, le bouton de blocage de la gâchette et la gâchette.
 - Assurez-vous que le verrou de retenue, le bouton de blocage de la gâchette et la gâchette bougent librement et retournent en position lorsqu'on les relâche. La gâchette ne doit pas pouvoir actionnée sans que le verrou de retenue soit débloqué et le bouton de blocage de la gâchette enfoncé.
 - N'essayez jamais de modifier ou de neutraliser d'une manière quelconque les dispositifs de commande et de sécurité.
 - Si votre souffleur ou une pièce est endommagée ou ne fonctionne pas correctement, amenez-le à votre distributeur agréé STIHL. N'utilisez pas le souffleur avant d'avoir corrigé le problème.
- Avant d'insérer la clé d'activation :
 - Vérifiez que les contacts électriques de la clé d'activation et de la prise de la clé d'activation ne présentent pas de corrosion ou d'autres corps étrangers. Gardez-la propre.
 - N'insérez jamais une clé d'activation endommagée, déformée ou corrodée.

- Lisez et suivez les instructions pour mettre en marche le souffleur,  14.1.

- Pour contribuer à réduire les risques de blessure grave résultant d'un démarrage involontaire :
 - Veillez à ce que le verrou de retenue se trouve en position bloquée et que la gâchette soit en position Arrêt avant d'insérer la clé d'activation.
 - Ne transportez jamais le souffleur avec le doigt sur la gâchette.
 - Relâchez la gâchette avant de retirer la clé d'activation.



- Retirez la clé d'activation avant tout assemblage, transport, réglage, inspection, nettoyage, réparation, entretien ou avant d'entreposer le souffleur et à tout moment lorsqu'il n'est pas utilisé.
- Ne laissez jamais le souffleur sans surveillance lorsque la clé d'activation est insérée.
- Ne stockez jamais la clé d'activation dans le souffleur.

5.7.2 Maintenance et contrôle du souffleur

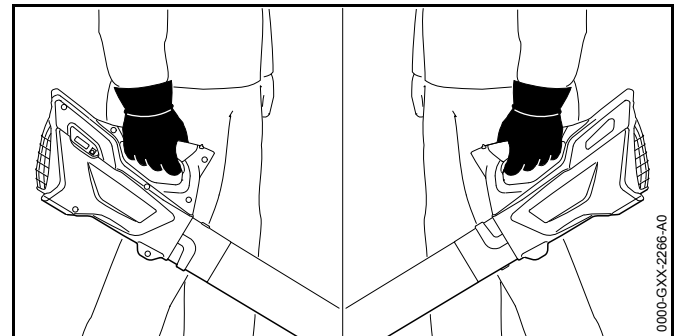

▲ AVERTISSEMENT

- Pour garder une prise ferme et pour contrôler correctement votre souffleur :
 - Gardez la poignée propre et sèche à tout moment. Gardez-le exempts d'humidité, de poix, d'huile, de graisse et de résine.
- Pour réduire le risque de blessures graves ou mortelles à l'opérateur et aux spectateurs suite à une perte de contrôle :
 - Tenez toujours le souffleur fermement d'une main lorsque vous travaillez.
 - Enroulez étroitement vos doigts autour de poignée, en gardant la poignée prise en tenaille entre le pouce et l'index (voir l'illustration).
- Pour réduire le risque de blessure grave ou mortelle de l'opérateur ou des passants en cas de perte de contrôle, il faut toujours garder une bonne position et un bon équilibre :
 - Ne travaillez jamais sur une échelle, sur un toit, dans un arbre ou en vous tenant debout sur tout autre support instable.
 - Soyez particulièrement attentif aux obstacles humides ou cachés, tels que des souches d'arbres, les racines, les rochers, les trous et les fossés pour éviter de trébucher ou de chuter si le terrain est envahi par la végétation.
 - Soyez extrêmement prudent lorsque vous travaillez sur des pentes ou un sol irrégulier.
 - Faites particulièrement attention lorsque vous travaillez sur les escaliers.
 - Pour une meilleure tenue sur pieds, écartere toujours les branches tombées au sol, les broussailles, les chutes et autres matériels, objets ou végétations qui augmentent le risque de glissade, de trébuchement ou de chute.
 - N'utilisez jamais le souffleur au-dessus de la hauteur des épaules.

- Ne vous penchez pas trop. Gardez une bonne tenue sur pieds et un bon équilibre à tout moment.

5.7.3 Conditions de travail

▲ AVERTISSEMENT

- N'utilisez votre souffleur que lorsque la visibilité est bonne et que les conditions diurnes sont favorables.
 - Reportez le travail si le temps est venteux, brumeux, pluvieux ou peu clément.
- Votre souffleur est une machine à une personne.
 - Les spectateurs, en particulier les enfants, et les animaux ne doivent pas être autorisés dans la zone où il est utilisé.
 - Arrêtez immédiatement le souffleur moteur si quelqu'un s'approche de vous.
- Pour réduire le risque de blessure pour les passants et les utilisateurs non autorisés :
 - Ne laissez jamais le souffleur sans surveillance lorsque la clé d'activation est insérée.
 - Éteignez le souffleur et retirez la clé d'activation pendant les pauses de travail et à tout autre moment où le souffleur n'est pas utilisé.
- Le fonctionnement du souffleur dans certaines conditions sèches et poussiéreuses peut provoquer une accumulation d'électricité statique dans le tube du souffleur, la buse et le boîtier. Cette électricité statique

peut se décharger soudainement avec une étincelle. Pour réduire le risque de blessure corporelle suite à une décharge d'électricité statique :

- Ne faites jamais fonctionner le souffleur dans un endroit où il y a des gaz, des liquides, des vapeurs, des poussières ou d'autres matières et substances combustibles inflammables.
- Les étincelles générées par le fonctionnement du souffleur peuvent enflammer des gaz, des liquides, des vapeurs, des poussières ou d'autres matériaux et substances combustibles. Pour réduire les risques d'incendie et d'explosion :
 - Ne faites jamais fonctionner le souffleur dans un endroit où il y a des gaz, des liquides, des vapeurs, des poussières ou d'autres matières et substances combustibles inflammables.
 - Lisez et suivez les recommandations émises par les agences gouvernementales (par exemple le CCOHS) pour identifier et éviter les dangers des gaz, liquides, vapeurs, poussières ou autres matériaux et substances combustibles.
- L'utilisation de ce souffleur peut générer de la poussière et d'autres substances contenant des produits chimiques connus pour causer des problèmes respiratoires, le cancer, des malformations congénitales et d'autres problèmes de reproduction.
 - Consultez les organismes gouvernementaux tels que les ECCC, le CCOHS et PHAC ainsi que d'autres sources faisant autorité en matière de substances dangereuses si vous ne connaissez pas les risques associés aux substances particulières avec lesquelles vous travaillez.
- L'inhalation de certaines poussières, en particulier les poussières organiques telles que les moisissures ou le pollen, peut provoquer une réaction allergique ou asthmatique chez les personnes sensibles. L'inhalation importante ou répétée de poussières ou d'autres polluants

atmosphériques, en particulier ceux dont la taille des particules est plus petite, peut provoquer des maladies respiratoires ou autres.

- Vérifiez si possible la poussière à la source.
- Faites fonctionner le souffleur autant que possible de manière à ce que le vent ou le processus de fonctionnement détourne de l'opérateur toute poussière, brouillard ou autres particules projetées par le souffleur.
- Si la poussière respirable ou d'autres particules fines de poussière ne peuvent pas être maintenues au niveau ou à proximité des niveaux de fond, portez toujours un équipement respiratoire approuvé par PHAC et conçu pour les conditions de travail. Suivez les recommandations des organismes gouvernementaux (par exemple, le CCOHS/PHAC) et des associations professionnelles et commerciales.
- Si la terre environnante est recouverte d'une substance chimique comme un pesticide ou un herbicide :
 - Lisez et observez les instructions et les avertissements accompagnant la substance qui recouvre la végétation ou la terre environnante.

5.7.4 Instructions d'utilisation

AVERTISSEMENT

- En cas d'urgence :
 - Arrêtez immédiatement le moteur et retirez la clé d'activation.
- Le ventilateur du souffleur entre l'admission d'air et l'ouverture de sortie tourne dès que le moteur est en marche. Pour réduire tout risque de blessure suite à un contact avec le ventilateur :
 - Ne faites jamais fonctionner le souffleur lorsque l'écran d'admission ou le boîtier est manquant, fendu ou usé.
 - N'utilisez jamais le souffleur lorsque son tube et sa buse n'ont pas été montés conformément aux instructions.

- Tenez les cheveux, les vêtements flottants, les doigts et toutes les parties du corps à distance des ouvertures et des pièces mobiles du souffleur.
- Le flux d'air provenant du souffleur peut propulser de petits objets à une vitesse élevée. Pour réduire les risques de lésions oculaires ou autres blessures graves aux personnes présentes par des objets soufflés :
 - Tenez toute personne et animal domestique à au moins 16 ft. (5 m) de distance de la zone d'utilisation du souffleur.
 - Ne dirigez jamais le flux d'air vers une personne ou un animal.
 - Ne laissez personne utiliser le souffleur comme un jouet.
 - Arrêtez immédiatement le souffleur si quelqu'un s'approche de vous.
- Un écran d'admission ou un boîtier manquant, fendu ou usé peut entraîner un risque de blessure accru par des objets projetés.
 - Ne faites jamais fonctionner le souffleur lorsque l'écran d'admission ou le boîtier est manquant, fendu ou usé.
- L'insertion d'un quelconque corps étranger dans l'admission d'air ou la buse peut provoquer des dommages matériels, y compris des dommages au souffleur lui-même, ainsi que de graves blessures à l'opérateur ou aux personnes présentes par la projection à grande vitesse de l'objet ou de pièces cassées.
 - N'insérez jamais un objet quelconque dans la buse ou l'admission d'air du souffleur.
 - Arrêtez immédiatement le souffleur s'il commence à vibrer anormalement.
- L'utilisation du souffleur pour répandre des herbicides, des pesticides, des engrais ou d'autres substances chimiques peut s'avérer dangereuse et peut provoquer des blessures graves, voire mortelles, ainsi que des dommages à l'environnement.
 - N'utilisez jamais le souffleur pour disperser ou répandre des produits chimiques, quelle que soit leur nature.

6 Sécurité du chargeur

6.1 Avertissements et instructions

AVERTISSEMENT

- Pour réduire les risques d'incendie, d'électrocution et d'autres lésions corporelles ou dommages matériels :
 - Lisez et respectez toutes les mises en garde figurant sur le chargeur et le souffleur ainsi que toutes les instructions de ce manuel avant d'utiliser le chargeur.
 - Utilisez le chargeur STIHL LK 45 (bloc d'alimentation) uniquement pour charger les outils électriques STIHL BGA 45, FSA 45 et HSA 45 . L'utilisation de l'appareil STIHL LK 45 à d'autres fins est interdite et peut entraîner un incendie, une explosion ou un choc électrique, avec pour conséquence des blessures graves ou mortelles et des dommages matériels.



- Utilisation en intérieur uniquement.
- Gardez le chargeur au sec. Protégez-le contre la pluie, l'eau, les liquides et les conditions humides. Ne chargez jamais un souffleur humide ou utiliser un chargeur humide.
- Ne manipulez pas le chargeur, y compris le cordon d'alimentation et la prise, avec les mains mouillées.
- N'utilisez jamais un chargeur endommagé ou qui ne fonctionne pas correctement.
- N'utilisez jamais ou rechargez un souffleur dont le boîtier est fissuré, déformé, excessivement chaud, présente une fuite de liquide de batterie ou est autrement endommagé. Il peut s'agir de signes indiquant que la batterie à l'intérieur du souffleur est endommagée, ce qui augmente le risque de blessures corporelles et de dommages matériels dus à un court-circuit, un incendie ou une explosion.

- Utilisez le chargeur uniquement à l'intérieur, dans des locaux secs, dans une plage de températures ambiantes de 32 °F à 104 °F (0 °C à 40 °C).
 - Tenez le chargeur hors de portée des enfants.
 - Branchez toujours le chargeur dans une prise de courant correctement installée et correspondant à la tension et à la fréquence électrique indiquées sur le chargeur.
 - Si trop d'appareils sont connectés à une multiprise, les composants électriques peuvent être surchargés pendant la charge, ce qui peut entraîner une surchauffe et un incendie. Si vous utilisez une ligne électrique, ne dépassez jamais sa capacité totale.
 - Ne faites pas fonctionner un chargeur qui a reçu un coup fort ou violent, qui est tombé ou qui est autrement endommagé ou ne fonctionne pas correctement de quelque manière que ce soit.
 - N'essayez pas de réparer, d'ouvrir ou de démonter le chargeur. Aucune pièce réparable par l'utilisateur ne s'y trouve.
- Pour réduire le risque de choc électrique ou d'incendie dû à un court-circuit :
 - Assurez-vous que le souffleur et le chargeur sont complètement secs avant de commencer le processus de chargement.
 - Le chargeur se réchauffe pendant le processus de charge. Pour réduire le risque d'incendie :
 - Ne travaillez pas sur une surface combustible (par exemple, papier, carton, textiles) ou dans un environnement combustible.
 - Laissez le chargeur refroidir normalement. Ne le couvrez pas.
 - Les chargeurs peuvent produire des étincelles qui peuvent enflammer des gaz, des liquides, des vapeurs, des poussières ou d'autres matières combustibles. Pour réduire les risques d'incendie et d'explosion :
 - N'opérez pas dans un endroit où il y a des gaz, des liquides, des vapeurs, des poussières ou d'autres matières combustibles.
 - L'utilisation d'un cordon d'alimentation ou d'une fiche endommagés peut entraîner un incendie, un choc électrique et d'autres blessures ou dommages matériels. Pour réduire ces risques :
 - Vérifiez régulièrement si le cordon d'alimentation ou la prise du chargeur sont endommagés. Si elle est endommagée, débranchez immédiatement la fiche de la prise électrique.
 - Remplacez le chargeur si le cordon d'alimentation est endommagé. Le cordon d'alimentation ne peut pas être réparé ou remplacé.
 - Débranchez le chargeur de la prise électrique et retirez-le du souffleur lorsqu'il n'est pas utilisé.
 - Ne secouez jamais le cordon d'alimentation pour le débrancher de la prise électrique. Pour débrancher la prise, saisissez la fiche et non le cordon d'alimentation.
 - N'utilisez pas le cordon d'alimentation pour transporter ou suspendre le chargeur.
 - Assurez-vous que le cordon d'alimentation est situé ou marqué de manière à ce qu'on ne puisse pas marcher dessus, trébucher, entrer en contact avec des objets pointus ou des pièces mobiles, ou être soumis à des dommages ou à des contraintes.



- Une rallonge électrique ne doit être utilisée qu'en cas d'absolue nécessité. La surcharge d'une rallonge peut provoquer une surchauffe et un incendie. Si une rallonge doit être utilisée :
 - Utilisez uniquement une rallonge correctement câblée de calibre 16 (AWG 16) ou de calibre plus lourd et la longueur du cordon ne doit pas dépasser 75 ft.
 - N'utilisez jamais une rallonge dont la puissance nominale est inférieure à la puissance indiquée sur la plaque signalétique de votre chargeur.
 - N'utilisez jamais une rallonge si les lames de sa fiche sont différentes de celles de la fiche du chargeur en nombre, en taille ou en forme.
 - Ne connectez (enchainez) pas les câbles de rallonge entre eux.
- En cas d'incendie, ou si le chargeur ou le souffleur qu'il charge émet de la fumée, une odeur inhabituelle, est chaud au toucher ou semble anormal de toute autre manière :
 - Débranchez immédiatement le chargeur de la prise. Contactez les autorités en cas d'incendie ou d'explosion.
 - Faites contrôler et réparer le chargeur et le souffleur par un revendeur STIHL agréé avant de les utiliser.
- Le fonctionnement du souffleur est désactivé pendant le processus de charge afin de réduire le risque de choc électrique.
 - N'essayez pas d'utiliser le souffleur pendant le processus de charge ou lorsqu'il est connecté au LK 45.

7 Maintenance, réparation et rangement

7.1 Avertissements et instructions

▲ AVERTISSEMENT

- Il n'existe aucune réparation de la batterie ou du souffleur que l'utilisateur est autorisé à effectuer lui-même. Pour réduire les risques d'incendie, d'électrocution ou d'autres lésions corporelles et dommages matériels :
 - Les utilisateurs peuvent effectuer uniquement les opérations de nettoyage et de maintenance décrites dans le présent manuel.
 - Respectez scrupuleusement les instructions de nettoyage et de maintenance dans la section appropriée du présent manuel d'utilisation.
 - STIHL recommande de faire effectuer toutes les opérations de réparation par un distributeur agréé STIHL.
- Un démarrage involontaire peut causer des lésions corporelles ou des dommages matériels.
 - Retirez la clé d'activation avant l'inspection du souffleur ou avant de procéder à toute opération de nettoyage, de maintenance ou de réparation, avant d'entreposer le souffleur et à tout moment lorsqu'il n'est pas utilisé.



- L'utilisation de pièces qui ne sont pas autorisées ou homologuées par STIHL peut causer des blessures graves ou la mort ou des dommages matériels.
 - STIHL recommande d'utiliser exclusivement des pièces de rechange STIHL identiques pour la réparation ou la maintenance.
- Pour réduire le risque d'électrocution :
 - Débranchez le chargeur de la prise électrique avant d'examiner ou de nettoyer le chargeur.
 - Vérifiez régulièrement les contacts électriques du chargeur et assurez-vous que l'isolation du cordon d'alimentation et de la prise sont en bon état et ne présentent aucun signe de vieillissement (fragilité), d'usure ou de détérioration.
 - Remplacez le chargeur si le cordon d'alimentation est usé ou endommagé. Le cordon d'alimentation ne peut pas être réparé ou remplacé.
- Pour réduire les risques de court-circuit et d'incendie :
 - Veillez à ce que la prise de charge et le connecteur du cordon d'alimentation soient exempts de corps étrangers. Nettoyez-les suivant besoin,  20.
- Un mauvais stockage peut entraîner une utilisation non autorisée, des dommages au souffleur et au chargeur et un risque accru d'incendie, de choc électrique et d'autres blessures ou dommages matériels.
 - Retirez la clé d'activation du souffleur avant de l'entreposer. Rangez la clé d'activation à l'écart du souffleur, dans un endroit sûr et inaccessible aux enfants et autres utilisateurs non autorisés.
 - N'entreposez jamais le souffleur avec la clé d'activation insérée.
 - Avant l'entreposage, débranchez toujours le chargeur de la prise électrique.
 - Entreposez le souffleur et le chargeur à l'intérieur dans un endroit sec et protégé, hors de portée des enfants et des autres utilisateurs non autorisés.
 - Rangez le souffleur uniquement dans une plage de température ambiante de 32 °F à 122 °F (0 °C à 50 °C).

8 Avertissements généraux et instructions

8.1 Consignes et instructions de sécurité générales pour les produits alimentés par batterie

Ce chapitre contient les consignes et instructions de sécurité générales pour les produits alimentés par batterie figurant dans UL 2595 / CSA C22.2 No. 0.23.

AVERTISSEMENT

- Lisez tous les avertissements et instructions de sécurité.
- Le non-respect des avertissements et instructions peut entraîner une électrocution, un incendie, une explosion et/ou des blessures graves ou des dommages matériels.
- Évitez tout démarrage intempestif. Assurez-vous que le bouton de déclenchement se trouve en position arrêté avant d'insérer la clé d'activation, ou encore de saisir ou de transporter le souffleur. Le transport du souffleur avec votre doigt sur le bouton de déclenchement ou l'insertion de la clé d'activation alors que le bouton de déclenchement est engagé accroît le risque de démarrage involontaire et d'accidents potentiels.
- Retirez la clé d'activation du souffleur avant d'effectuer un réglage quelconque, de remplacer des accessoires ou de l'entreposer. Ces mesures de sécurité préventives réduisent le risque de démarrage accidentel du souffleur.
- Rechargez uniquement avec le chargeur spécifié par STIHL. Un chargeur qui convient à un type d'outil électrique peut donner lieu à un risque d'incendie lorsqu'il est utilisé avec un autre outil électrique.
- N'utilisez le souffleur qu'avec la batterie intégrée. L'utilisation de toute batterie peut entraîner un risque d'incendie ou d'explosion ainsi que de lésions corporelles et de dommages matériels.
- Lorsque l'outil électrique n'est pas utilisé, veillez à ce que les trombones, pièces de monnaie, clés, clous et autres objets métalliques similaires ne soient pas rangés à proximité de la prise de charge du souffleur, de la prise de



la clé d'activation ou d'autres ouvertures. Un court-circuit de la batterie ou du système de charge du souffleur peut provoquer des brûlures ou un incendie ou une explosion.

- Dans certaines circonstances, un usage abusif peut provoquer des projections de liquide de la batterie. Évitez tout contact avec celui-ci. En cas de contact accidentel, rincez avec de l'eau. Si le liquide entre en contact avec les yeux, également consultez un médecin. Le liquide s'échappant de la batterie peut provoquer des irritations, des brûlures chimiques ou des maladies respiratoires en cas d'inhalation.
- N'utilisez pas un souffleur qui a été endommagé ou modifié. Un souffleur ou une batterie intégrée endommagé(e) ou modifié(e) peut présenter un comportement imprévisible entraînant un incendie, une explosion et des risques de blessures ou de dommages matériels.
- N'exposez pas le souffleur ou sa batterie intégrée au feu ou à une température excessive. L'exposition au feu ou à des températures supérieures à 212 °F (100 °C) peut provoquer un incendie ou une explosion.
- Respectez toutes les instructions de charge et ne chargez pas la batterie intégrée en-dehors de la plage de températures spécifiée. Une charge inadaptée ou hors de la plage spécifiée peut endommager la batterie et augmenter le risque d'incendie.
- Faites faire les réparations par un réparateur qualifié qui utilise uniquement des pièces de rechange identiques.
- Ne modifiez pas et n'essayez pas de réparer le souffleur ou la batterie intégrée. Suivez les instructions pour l'utilisation et l'entretien.

9 Avant d'entreprendre le travail

9.1 Préparation du souffleur en vue de l'utilisation



Avant de commencer le travail :

- ▶ Chargez complètement le souffleur,  10.
- ▶ Montez le tube et la buse du souffleur,  12.1.
- ▶ Vérifiez le bon fonctionnement et le bon état des commandes,  15.

10 Charge du souffleur

10.1 Charge

AVERTISSEMENT

Lisez et suivez les précautions de sécurité du souffleur et du chargeur ainsi que les avertissements et les instructions de ce manuel,  5.5 et  6. Soyez attentif aux signes indiquant que la batterie intégrée peut être endommagée. Pour réduire les risques d'incendie et d'explosion, n'utilisez ou ne chargez jamais un souffleur dont le boîtier est fissuré, déformé, excessivement chaud, qui laisse échapper du liquide de batterie ou qui est autrement endommagé,  5.6.

AVERTISSEMENT

Comme le souffleur et le chargeur chauffent pendant le processus de charge, ne chargez pas le souffleur sur une surface combustible ou dans un endroit où se trouvent des gaz, des liquides, des vapeurs, des poussières ou d'autres matériaux ou substances combustibles,  6.

Pour charger le souffleur :

- Retirez la clé d'activation,  13.2.

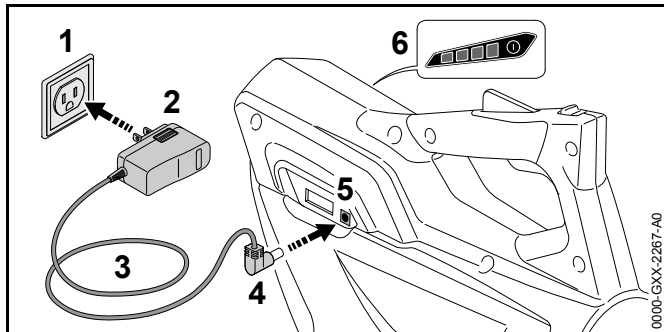

- Insérez le chargeur dans une prise électrique (1) correctement installée et correspondant à la tension et à la fréquence électrique indiquées sur la plaque signalétique du chargeur (2).
- Poussez le connecteur (4) dans la prise de charge du souffleur (5) jusqu'à ce qu'il s'arrête. Les DEL (6) du souffleur s'allument en vert pendant la charge et indiquent l'état de charge.

Lorsque les DEL sur le souffleur s'éteignent, le processus de charge est terminé et le chargeur s'arrête de lui-même. La batterie peut être retirée du chargeur.

- Retirez le chargeur du souffleur et débranchez la fiche du chargeur de la prise électrique lorsque la charge est terminée.

Un souffleur n'est pas complètement chargé lorsqu'il est expédié de l'usine. STIHL vous recommande de charger complètement le souffleur avant de l'utiliser la première fois.

Utilisez le chargeur uniquement à l'intérieur, dans des locaux secs, dans une plage de températures ambiantes de 32 °F à 104 °F (0 °C à 40 °C).

Le souffleur chauffe pendant le fonctionnement. Le processus de charge ne commence que lorsque le souffleur et sa batterie intégrée ont suffisamment refroidi.

Le temps de charge dépend d'un certain nombre de facteurs, notamment l'état de la batterie intégrée et la température ambiante. Pour une liste complète des temps de charge approximatifs, voir www.stihl.com/charging-times.

Le fonctionnement du souffleur est désactivé pendant la charge et chaque fois que le souffleur est connecté au chargeur.

11 Diagnostic à l'aide des DEL

11.1 État du souffleur

Les DEL sur le souffleur indiquent l'état de l'outil électrique et de sa batterie intégrée.

Si les trois DEL restent continuellement allumées en rouge : la batterie intégrée est trop chaude ou trop froide. Laissez le souffleur chauffer ou refroidir progressivement à une température ambiante d'environ 50 °F à 68 °F (10 °C à 20 °C).

Si les trois DEL clignotent lorsque vous actionnez la gâchette : le souffleur présente un dysfonctionnement électrique. N'utilisez pas et ne chargez pas le souffleur. Faites-la vérifier par un distributeur agréé STIHL avant de l'utiliser ou de l'entreposer.

Pour les informations de dépannage,  22.

11.2 État de charge

Les DEL indiquent également l'état de charge du souffleur.

Pour déterminer l'état de charge du souffleur :

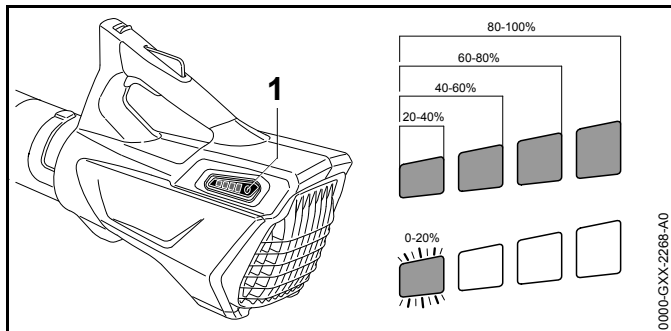

- ▶ Appuyez sur le poussoir (1) sur le souffleur. Les DEL sur la batterie s'allumeront ou clignoteront en vert pendant 5 secondes environ et indiqueront ainsi l'état de charge (voir l'illustration).

Par exemple :

Si quatre DEL vertes s'allument en continu : pleine charge.

Si une DEL verte clignote : il reste moins de 20 % de charge.

12 Assemblage du souffleur

12.1 Montage du tube et de la buse du souffleur

⚠ AVERTISSEMENT

Assurez-vous que la clé d'activation est retirée avant de commencer le montage. N'utilisez jamais le souffleur lorsque son tube et sa buse n'ont pas été montés conformément aux instructions, 5.7.4. Utilisez uniquement les accessoires livrés ou expressément autorisés par STIHL. 5.5

Pour monter le tube et la buse du souffleur :

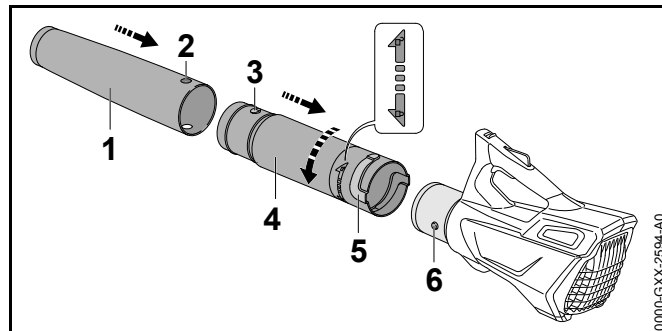

- ▶ Alignez les trous sur la buse (2) avec les tenons sur le tube du souffleur (3).
- ▶ Enfoncez la buse (1) dans le tube du souffleur (4). La buse viendra en prise avec un déclic. Après avoir monté la buse et le tube du souffleur, laissez-les en place pendant l'utilisation et l'entreposage.
- ▶ Alignez les tenons (6) de fixation du tube du souffleur avec les rainures sur le tube du souffleur (5) et poussez les pièces pour les assembler.
- ▶ Faites tourner le tube du souffleur en direction du symbole jusqu'à ce qu'il s'arrête. Le tube du souffleur devrait se bloquer en position.

13 Insertion et retrait de la clé d'activation

13.1 Insertion de la clé d'activation

⚠ AVERTISSEMENT

Pour réduire tout risque de blessure grave résultant d'une activation involontaire, n'entreposez jamais la clé d'activation dans le souffleur.

Pour insérer la clé d'activation :

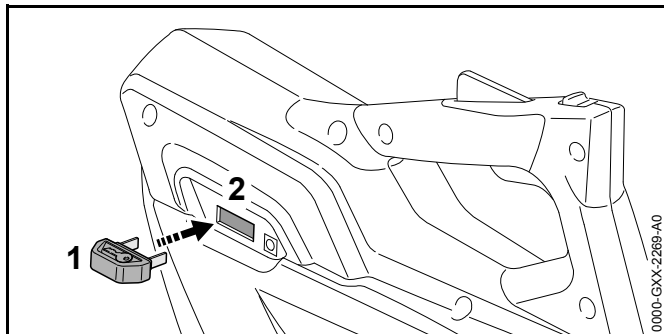

- ▶ Placez le souffleur sur une surface plane.
- ▶ Insérez la clé d'activation (1) dans sa prise (2) en exerçant une pression constante et régulière jusqu'en butée.
L'insertion de la clé d'activation permet la circulation de l'énergie électrique de la batterie intégrée vers le moteur.

13.2 Retrait de la clé d'activation

! AVERTISSEMENT

Pour réduire tout risque de blessure grave résultant d'une activation involontaire, retirez toujours la clé d'activation avant tout assemblage, transport, réglage, nettoyage, réparation, entretien ou avant d'entreposer le souffleur et à tout moment lorsqu'il n'est pas utilisé.



Pour retirer la clé d'activation :

- ▶ Relâchez la gâchette.
- ▶ Placez le souffleur sur une surface plane.
- ▶ Retirez la clé d'activation en exerçant une force constante et régulière.
- ▶ Gardez la clé d'activation à l'écart du souffleur, en lieu sûr, inaccessible aux enfants et aux autres utilisateurs non autorisés.

14 Mise en marche et arrêt du souffleur

14.1 Mise en marche

! AVERTISSEMENT

N'utilisez jamais votre souffleur s'il est modifié, endommagé, mal réglé ou mal entretenu ou s'il n'est pas assemblé entièrement ou de manière sécurisée ou encore s'il ne fonctionne pas correctement,  5.5. Pour réduire tout risque de blessure, portez toujours des vêtements adaptés et une combinaison de protection, y compris une protection oculaire appropriée, lorsque vous utilisez votre souffleur,  5.4.

Avant la mise en marche :

- ▶ Assurez-vous d'avoir une position stable et sécurisée.
- ▶ Tenez-vous debout.
- ▶ Tenez et utilisez toujours le souffleur avec une main placée fermement sur la poignée de commande.

Pour allumer le souffleur :

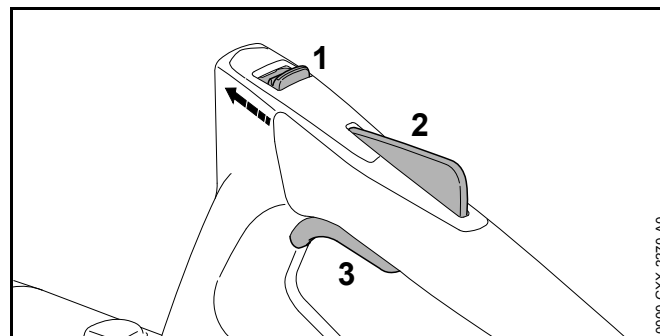

- ▶ Insérez la clé d'activation.
- ▶ Débloquez le verrou de retenue (1) en le poussant vers l'avant avec votre pouce. Maintenez-le en position débloquée.

- ▶ Enfoncez et maintenez le bouton de blocage de la gâchette (2).
Vous pouvez à présent relâcher le verrou de retenue, il restera en position débloquée.
- ▶ Pincez la gâchette (3) avec votre index.
Le flux d'air démarre.

Le moteur ne s'allumera pas, sauf si le verrou de retenue est débloqué et le bouton de blocage de la gâchette et la gâchette sont enfoncés en même temps.

14.2 Mise à l'arrêt

⚠ AVERTISSEMENT

Pour réduire tout risque de blessure résultant d'une activation involontaire ou non autorisée, coupez le moteur et retirez la clé d'activation avant de transporter ou poser le souffleur.

Pour éteindre le souffleur :

- ▶ Relâchez la gâchette et le bouton de blocage de la gâchette.
Après avoir relâché la gâchette et son bouton de blocage, le verrou de retenue revient dans sa position verrouillée et l'activation de la gâchette sera bloquée.

15 Vérification des commandes

15.1 Vérification des commandes

Avant de commencer le travail, vérifiez que le verrou de retenue (1), le bouton de blocage de la gâchette (2) ainsi que la gâchette (3) ne sont pas endommagés et fonctionnent correctement.

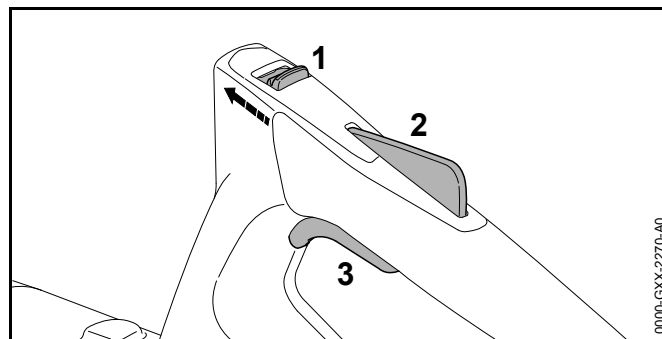

Verrou de retenue (1), bouton de blocage de la gâchette (2) et gâchette (3)

⚠ AVERTISSEMENT

Pour réduire tout risque de blessure par des objets projetés, portez toujours une protection oculaire appropriée lorsque vous testez les commandes. Les autres personnes doivent se tenir à au moins 16 ft. (5 m) de distance.

Pour vérifier les commandes :

- ▶ Retirez la clé d'activation.
- ▶ Débloquez le verrou de retenue en le poussant vers l'avant avec votre pouce.
- ▶ Maintenez le verrou de retenue en position débloquée.
- ▶ Enfoncez momentanément le bouton de blocage de la gâchette et la gâchette.
- ▶ Relâchez le verrou de retenue, le bouton de blocage de la gâchette et la gâchette.

Le verrou de retenue, le bouton de blocage de la gâchette et la gâchette devraient retourner dans leurs positions bloquées respectives. Si ce n'est pas le cas, apportez le souffleur chez un distributeur agréé STIHL pour le faire réparer avant de l'utiliser.

Si vous pouvez enfoncer la gâchette sans avoir préalablement débloqué le verrou de retenue et enfoncé le bouton de blocage de la gâchette, apportez le souffleur chez un distributeur agréé STIHL pour le faire réparer avant de l'utiliser.



- ▶ Insérez la clé d'activation.

- ▶ Maintenez fermement le souffleur et déverrouillez le verrou de retenue. Enfoncez momentanément le bouton de blocage de la gâchette et la gâchette. Le souffleur devrait démarrer. Si ce n'est pas le cas, apportez le souffleur chez un distributeur agréé STIHL pour le faire réparer avant de l'utiliser.
 - ▶ Relâchez la gâchette. Le souffleur devrait s'arrêter.
- Si le souffleur ne s'arrête pas après que vous ayez relâché la gâchette, retirez la clé d'activation et apportez le souffleur chez un distributeur agréé STIHL pour le faire réparer avant de l'utiliser.

16 Pendant l'utilisation

16.1 Utilisation du souffleur

! AVERTISSEMENT

Pour réduire tout risque de blessure, ne travaillez jamais avec le souffleur sous la pluie ou sous des conditions humides ou mouillées,  5.5. Portez toujours des vêtements adéquats et une combinaison de protection ainsi qu'une protection oculaire appropriée,  5.4. Ne dirigez jamais le flux d'air vers les autres personnes présentes. Tenez tout spectateur à au moins 16 ft. (5 m) de distance de la zone où vous travaillez,  5.7.4. Travaillez avec prudence et gardez une bonne maîtrise du souffleur. Le souffleur est conçu pour être utilisé d'une seule main, il peut s'agir de la main droite ou de la main gauche.

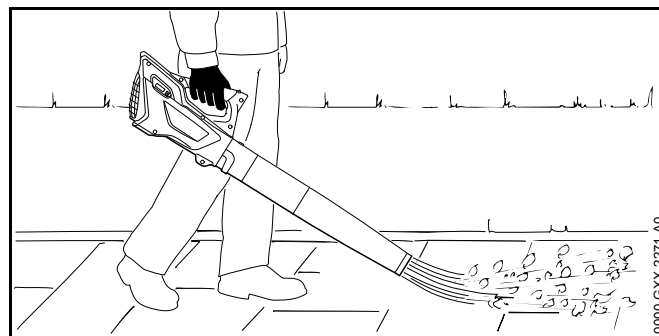

- ▶ Maintenez fermement l'appareil avec votre main, en gardant la poignée prise en tenaille entre le pouce et les doigts.
- ▶ Dirigez le flux d'air vers les bords du tas de matière à souffler.

AVIS

Ne dirigez jamais le flux d'air vers des objets tels que des véhicules ou des fenêtres qui se trouvent à moins de 16 ft. (5 m) de distance.

L'autonomie et les performances du souffleur peuvent être réduites s'il est utilisé ou entreposé à des températures ambiantes supérieures à 86 °F (30 °C).

Observez toutes les lois, réglementations, normes et ordonnances en vigueur.



17 Après avoir terminé le travail

17.1 Préparation pour le transport ou l'entreposage

! AVERTISSEMENT

Pour réduire tout risque de blessure résultant d'une activation involontaire ou non autorisée, coupez le moteur et retirez la clé d'activation avant de transporter ou d'abaisser le souffleur.

Pour préparer le souffleur en vue du transport ou de l'entreposage :

- ▶ Éteignez le souffleur,  14.2.
- ▶ Retirez la clé d'activation,  13.2.
- ▶ Si le souffleur devient humide pendant le fonctionnement, laissez-le sécher séparément et complètement avant la charge ou l'entreposage.

18 Transport du souffleur

18.1 Souffleur

AVERTISSEMENT

Pour réduire tout risque de blessure grave résultant d'une activation involontaire, ne transportez jamais le souffleur avec la clé d'activation insérée.

Lors du transport du souffleur :

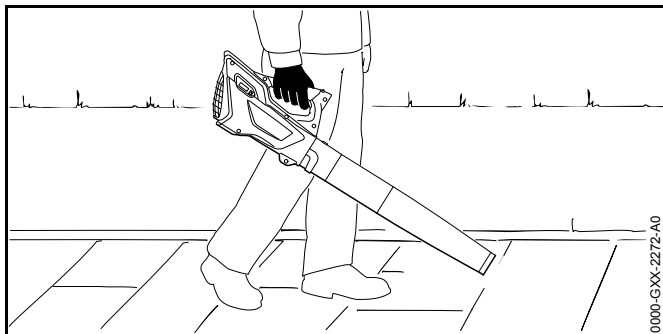

- ▶ Lorsque vous transportez le souffleur à la main, portez-le par la poignée de commande.
- ▶ Si vous transportez le souffleur dans un véhicule, bloquez-le dans une position où il ne risque ni de se retourner, ni de subir des chocs ou des dommages.

Remarque sur le transport des batteries

La batterie dans ce souffleur est conforme aux exigences énoncées dans le Manuel d'essais et de critères de l'ONU, partie III, sous-section 38.3.

Le transport commercial aérien, maritime et terrestre des piles et batteries au lithium-ion contenu dans l'équipement est réglementé. La batterie dans ce souffleur est classée comme un produit ONU 3481, classe 9, groupe d'emballage II. Son expédition nécessite le respect de toutes les réglementations applicables en matière d'expédition. Vérifiez auprès de la compagnie aérienne au sol, du navire, du fret aérien ou des passagers pour déterminer si le transport est interdit ou soumis à des restrictions ou des exemptions avant l'expédition ou le voyage.



Normalement, aucune autre condition ne doit être remplie par l'utilisateur pour transporter ce souffleur par la route jusqu'au site d'exploitation. Vérifiez et respectez toutes les réglementations spéciales qui peuvent s'appliquer à votre situation.

Pour plus d'informations, rendez-vous sur www.STIHLusa.com/battery-transportation-safety.

19 Entreposage du souffleur et du chargeur

19.1 Souffleur



AVERTISSEMENT

Conservez le souffleur dans un endroit sec et sûr, inaccessible aux enfants et aux autres utilisateurs non autorisés,  5.5. Un mauvais stockage peut entraîner une utilisation non autorisée et endommager le souffleur,  5.5. Retirez le chargeur de la prise électrique une fois la charge terminée.



AVERTISSEMENT

Si le souffleur est humide ou mouillé, séchez-le soigneusement avant de le ranger afin de réduire le risque de court-circuit et de choc électrique,  5.5.

AVERTISSEMENT

Des températures élevées peuvent amener la batterie intégrée à produire de la chaleur, se rompre, fuir, prendre feu ou exploser, entraînant des blessures graves ou mortelles ou des dommages matériels,  5.6. Utilisez et stockez le souffleur uniquement dans une plage de températures ambiantes de 32 °F à 122 °F (0 °C à 50 °C),  5.6.

Lors du stockage du souffleur :

- ▶ Éteignez le souffleur,  14.2.
- ▶ Retirez la clé d'activation,  13.2.
- ▶ Nettoyez le souffleur,  20.1.
- ▶ Rangez le souffleur à l'intérieur dans un endroit sec et sûr, hors de portée des enfants et des autres personnes non autorisées.
- ▶ Rangez la clé d'activation à l'écart du souffleur, dans un endroit sûr et inaccessible aux enfants et autres utilisateurs non autorisés.
- ▶ Protégez le souffleur contre l'humidité et les agents corrosifs tels que les produits chimiques de jardins et des sels de déneigement.
- ▶ Pour une durée de vie maximale du souffleur, entreposez la batterie à une température ambiante comprise entre 50 °F et 68 °F (10 °C et 20 °C) avec une charge comprise entre 40 % et 60 % (2 DEL vertes).
- ▶ Si le ventilateur est utilisé ou stocké à des températures ambiantes supérieures à 86 °F (30 °C), sa durée de fonctionnement et ses performances peuvent être réduites.
- ▶ N'entreposez jamais le souffleur avec la clé d'activation insérée.
- ▶ Avant l'entreposage, débranchez toujours le chargeur de la prise électrique.

AVIS

- Un souffleur qui n'est pas rangé correctement peut subir une décharge profonde, ce qui peut entraîner des dommages permanents. Pour éviter une décharge profonde :
 - Pour une durée de vie maximale du souffleur, stockez-le avec une charge comprise entre 40 % et 60 % (2 LED vertes).
 - Pour une durée de vie maximale de la batterie, entreposez le souffleur à une température ambiante comprise entre 50 °F et 68 °F (10 °C et 20 °C).

19.2 Chargeur

Entreposage correct du chargeur :

- ▶ Débranchez le chargeur de la prise électrique.
- ▶ Débranchez le chargeur du souffleur.
- ▶ Rangez le chargeur à l'intérieur, dans un endroit sec et sûr.
- ▶ Tenez-le hors de portée des enfants et des personnes non autorisées.

20 Nettoyage

20.1 Nettoyage du souffleur et du chargeur

AVERTISSEMENT

Pour réduire tout risque de blessure résultant d'une activation involontaire, retirez la clé d'activation avant d'effectuer toute opération de nettoyage,  7.1. Il convient que les utilisateurs de ce souffleur effectuent uniquement les opérations de nettoyage décrites dans le présent manuel.

Pour nettoyer le souffleur et le chargeur :

- ▶ Nettoyer soigneusement un tamis d'entrée sale avec une brosse douce chaque fois que cela est nécessaire
- ▶ Nettoyez les composants en polymère du souffleur avec un chiffon légèrement humidifié. N'utilisez pas de détergents ou de solvants. Ils peuvent endommager les composants en polymère.
- ▶ N'utilisez pas de nettoyeur à pression ou ne vaporisez pas d'eau ou d'autres liquides pour nettoyer le souffleur.
- ▶ Gardez le boîtier et les contacts électriques du chargeur exempts de corps étrangers. Nettoyez si nécessaire avec un pinceau doux ou un chiffon doux et sec. Débranchez toujours le chargeur avant de le nettoyer.

21 Inspection et maintenance

21.1 Inspection et maintenance du souffleur



AVERTISSEMENT

Pour réduire tout risque de blessure résultant d'une activation involontaire, retirez la clé d'activation avant d'inspecter le souffleur ou d'effectuer toute opération de maintenance,  7.1. Effectuez uniquement les opérations de maintenance décrites dans le présent manuel. Aucune réparation ne peut être effectuée par l'utilisateur. STIHL recommande de faire effectuer les opérations de réparation par un distributeur agréé STIHL.

Pour une maintenance correcte du souffleur :







- ▶ Examinez l'écran d'admission du souffleur et remplacez-le s'il est endommagé.
- ▶ Faites remplacer les étiquettes de sécurité usées, manquantes ou endommagées par un distributeur agréé STIHL.

Si vous faites une demande de garantie pour un composant qui n'a pas été réparé ou entretenu correctement, la couverture peut être refusée.

22 Guide de dépannage

22.1 Dépannage

Retirez toujours la clé d'activation avant d'effectuer une quelconque opération d'inspection, de nettoyage ou de maintenance.

Situation	DEL sur le souffleur	Cause	Solution
	3 DEL clignotent en rouge.	Défaillance du souffleur.	► N'essayez pas d'utiliser. Le souffleur est défaillant et doit être contrôlé par un distributeur agréé.
Le souffleur ne démarre pas à la mise en marche.		La clé d'activation n'est pas complètement insérée.	► Retirez la clé d'activation,  13.2. ► Contrôlez visuellement les contacts électriques de la clé d'activation. ► Reinsert the activation key,  13.1.
	1 DEL clignote en vert.	Moins de 20% de charge restante.	► Chargez le souffleur,  10.
	3 DEL s'allument en rouge.	Batterie intégrée trop chaude.	► Retirez la clé d'activation,  13.2. ► Laissez le souffleur refroidir progressivement à une température ambiante d'environ 50 °F à 68 °F (10 °C à 20 °C).
		Humidité dans le souffleur.	► Laissez le souffleur sécher.
Le souffleur s'arrête pendant le fonctionnement.	3 DEL s'allument en rouge.	Batterie intégrée trop chaude.	► Retirez la clé d'activation,  13.2. ► Laissez le souffleur refroidir progressivement à une température ambiante d'environ 50 °F à 68 °F (10 °C à 20 °C).
		Dysfonctionnement électrique.	► Éteignez le souffleur. Attendez au moins 5 secondes et remettez-le sous tension,  14.
Le temps de fonctionnement est trop court.		Le souffleur n'est pas complètement chargé.	► Chargez le souffleur,  10.

Retirez toujours la clé d'activation avant d'effectuer une quelconque opération d'inspection, de nettoyage ou de maintenance.

Situation	DEL sur le souffleur	Cause	Solution
		La durée de vie utile de la batterie intégrée est atteinte ou dépassée.	<ul style="list-style-type: none"> ▶ Faites vérifier le souffleur par un distributeur agréé STIHL. Faites vérifier le taille-haies par un distributeur agréé STIHL.
		Batterie intégrée trop chaude / trop froide.	<ul style="list-style-type: none"> ▶ Laissez le souffleur se réchauffer ou se refroidir progressivement à des températures ambiantes d'environ 50 °F à 68 °F (10 °C à 20 °C).
Le souffleur n'est pas chargé.	3 DEL s'allument en rouge.	Batterie intégrée trop chaude / trop froide.	<ul style="list-style-type: none"> ▶ Laissez le souffleur se réchauffer ou se refroidir progressivement à des températures ambiantes d'environ 50 °F à 68 °F (10 °C à 20 °C). ▶ N'utilisez le chargeur que dans des pièces fermées et sèches, à des températures ambiantes de 32 à 104 °F (0 à 40 °C).

23 Spécifications

23.1 STIHL BGA 45

Conçu pour un usage domestique.

- Poids : 4,9 lbs. (2,2 kg)
- Vitesse maximale de l'air : 85 mph (38 m/s)
- Technologie de la batterie : Lithium-Ion
- Tension : 18 V
- Capacité nominale en Ah¹Voir plaque signalétique
- Énergie stockée en Wh²Voir plaque signalétique
- Plage de température ambiante admissible pendant l'utilisation ou le stockage : 32 °F à 122 °F (0 °C à 50 °C)

Si le ventilateur est utilisé ou stocké à des températures ambiantes supérieures à 86 °F (30 °C), sa durée de fonctionnement et ses performances peuvent être réduites.

23.2 STIHL LK 45

- Tension du réseau : 100 V à 240 V
- Courant nominal : 0.4 A
- Fréquence : 50/60 Hz
- Courant de charge : 0.65 A
- Puissance nominale : 14.6 W
- Isolation : Classe II (double isolation)
- Plage de températures ambiantes admissible pendant la charge : 32 °F à 104 °F (0 °C à 40 °C)

Les températures ambiantes supérieures à 86 °F (30 °C) peuvent prolonger le temps de charge.

¹ Capacité nominale calculée selon la norme IEC 61960. L'énergie utilisable dont dispose l'opérateur sera moindre.

² La batterie est marquée avec son énergie stockée telle que fournie par le fabricant de la cellule. L'énergie utilisable dont dispose l'opérateur sera moindre.

23.3 Symboles sur le souffleur et le chargeur

Symbole	Explication
V	Volt
Hz	Hertz
A	Ampère
Ah	Ampère-heure
Wh	Watt-heure
CC	Courant continu
AC	Courant alternatif



 Poussez et maintenez le verrou de retenue dans cette direction pour le débloquer

 Courant continu

 Polarité du connecteur de sortie coaxial

 Nombre de cellules et énergie stockée selon les spécifications du fabricant des cellules. L'énergie utilisable sera moindre.

 Marque de certification/liste Intertek

 Les produits STIHL ne doivent pas être jetés avec les ordures ménagères, mais uniquement mis au rebut conformément aux lois et réglementations locales, nationales et fédérales et selon les indications figurant dans le présent manuel,  25.

 Le scellé de la RBRC indique que le recyclage de la batterie a été prépayé par STIHL.

 Isolation : classe II (double isolation)

 Utilisez et stockez le chargeur uniquement à l'intérieur dans des locaux secs.

 California Energy Commission. Ce système de batterie est conforme aux exigences de rendement de la California Energy Commission.

23.4 Améliorations technologiques

STIHL a pour philosophie l'amélioration constante de tous ses produits. Il en résulte occasionnellement des modifications et des améliorations technologiques. Par conséquent, certains changements, modifications et améliorations peuvent ne pas être couverts dans le présent manuel. Si les caractéristiques de fonctionnement ou l'aspect de votre appareil diffèrent de celles décrites dans le présent manuel, veuillez contacter le distributeur STIHL dans votre région pour obtenir de l'assistance.

23.5 Déclaration de conformité de l'appareil et du chargeur avec la directive CEM (sur la compatibilité électromagnétique)

Cet appareil numérique de classe B répond à toutes les exigences de la réglementation canadienne ICES-003.

24 Pièces de rechange et équipement

24.1 Pièces de rechange originales STIHL

STIHL recommande d'utiliser des pièces de rechange originales STIHL. Les pièces STIHL authentiques peuvent être identifiées par le numéro de référence STIHL, le logo **STIHL** et, dans certains cas, par le symbole des pièces STIHL . Sur les petites pièces, seul le symbole peut figurer.

25 Élimination

25.1 Mise au rebut du souffleur et du chargeur

AVERTISSEMENT

Même lorsqu'elle est supposée déchargée, la batterie au lithium-ion intégrée dans le souffleur ne peut jamais se décharger totalement et peut encore délivrer un courant de court-circuit dangereux. Manipulez un souffleur

déchargé/épuisé avec précaution. S'il est endommagé ou exposé à des températures élevées, il peut fuir, générer de la chaleur, s'enflammer ou exploser.

Les produits STIHL ne doivent pas être jetés avec les ordures ménagères ou mis au rebut différemment des indications figurant dans le présent manuel.

- ▶ Amenez le souffleur chez un distributeur agréé STIHL pour en faire retirer la batterie intégrée et l'amener au recyclage.
- ▶ Amenez le chargeur, les accessoires et l'emballage à un centre d'élimination approuvé pour le recyclage respectueux de l'environnement.
- ▶ Respectez toutes les réglementations fédérales, nationales et locales en matière de mise au rebut.
- ▶ Contactez votre distributeur agréé STIHL pour obtenir les informations les plus récentes sur l'élimination et le recyclage.



STIHL est engagée dans le développement de produits qui sont écologiquement responsables. Cet engagement ne s'arrête pas lorsque le produit quitte le distributeur agréé STIHL. STIHL a établi un partenariat avec la RBRC (Rechargeable Battery Recycling Corporation) pour promouvoir la collecte et le recyclage des batteries usagées STIHL au lithium-ion aux États-Unis et au Canada.

Le scellé de la RBRC indique que le recyclage de la batterie a été prépayé par STIHL. Le RBRC dispose d'un numéro d'appel gratuit (1-800-822-8837) qui vous permet d'obtenir des informations sur les centres de recyclage des batteries et ainsi que des informations sur les interdictions ou les restrictions relatives à la mise au rebut de la batterie dans votre région.

0458-719-8221-A

CDN



www.stihl.com



0458-719-8221-A